

# Beta

## 2026

# Action



## INDUSTRIA

Promoción válida del 02/03/2026 al 31/08/2026  
Precios IVA no incluido

# 1/2

# Beta

RSC 50 2.0



3D  
view

Diseña tu taller

## CONFIGURADOR ONLINE

Sencillo, rápido e intuitivo



<b>MOBILIARIO PARA TALLER C45PRO 2.0 - RCS50 2.0</b>	
<b>2÷7</b>	
<b>CONTENEDORES</b>	
<b>8÷12</b>	
<b>SURTIDOS Y TERMOFORMADOS</b>	
<b>13÷16</b>	
<b>BANCOS DE TRABAJO</b>	
<b>17-18</b>	
<b>CARROS Y TRANSPALETA</b>	
<b>12-18-19</b>	
<b>CAJAS DE HERRAMIENTAS, BOLSAS Y MALETINES</b>	
<b>20÷23</b>	
<b>LLAVES DE MANIOBRA</b>	
<b>24÷28</b>	
<b>CÓDIGO DE COLORES</b>	
<b>29</b>	
<b>DESTORNILLADORES</b>	
<b>30-31</b>	
<b>LLAVES DE VASO</b>	
<b>32÷35</b>	
<b>APRIETE CONTROLADO</b>	
<b>36÷39</b>	
<b>ALICATES</b>	
<b>40÷42</b>	
<b>MARTILLOS Y CORTAFRÍOS</b>	
<b>43</b>	
<b>PERFORAR Y ROSCAR</b>	
<b>44-45</b>	
<b>HERRAMIENTAS ELÉCTRICAS Y ABRASIVOS</b>	
<b>46-47</b>	
<b>FONTANERÍA</b>	
<b>48</b>	
<b>MANTENIMIENTO GENERAL</b>	
<b>49</b>	

<b>ILUMINACIÓN</b>	
<b>50÷53</b>	
<b>MEDICIÓN</b>	
<b>54-55</b>	
<b>ELECTROTECNIA</b>	
<b>56</b>	
<b>PRODUCTOS ELÉCTRICOS</b>	
<b>56-57</b>	
<b>CORTE</b>	
<b>58÷60</b>	
<b>HERRAMIENTAS AISLADAS 1000V</b>	
<b>61</b>	
<b>HERRAMIENTAS DE ACERO INOXIDABLE</b>	
<b>62</b>	
<b>QUÍMICOS</b>	
<b>63</b>	
<b>ENROLLADORES</b>	
<b>64-65</b>	
<b>EXTRACTORES</b>	
<b>66</b>	
<b>AUTOMOCIÓN</b>	
<b>67÷69</b>	
<b>ROBUR</b>	
<b>70÷73</b>	
<b>HERRAMIENTAS NEUMÁTICAS</b>	
<b>74÷79</b>	
<b>CALZADO DE SEGURIDAD</b>	
<b>80÷87</b>	
<b>ROPA DE TRABAJO</b>	
<b>88÷96</b>	
<b>BETA COLLECTION</b>	
<b>97</b>	
<b>Soporte para colgar</b>	

Las imágenes que se reproducen son indicativas. Beta Utensilii S.p.A. se reserva el derecho de realizar actualizaciones y mejoras en su gama de productos, sin previo aviso.

**NEW**

¡COMPRA LA COMBINACIÓN  
PARA TALLER, **C45PRO**

MOBILIARIO PARA TALLER **C45PRO** CON ENCIMERA DE **46 CM** DE PROFUNDIDAD

**C45PRO X/196UT**

305 kg

045001987

**Combinación de mobiliario para taller C45PRO que incluye lo siguiente:**

- Encimera en MDF forrada con acero inoxidable, medidas 2.040x**463** mm (C45PX/3-2.0MT)
- Cajonera fija con 7 cajones (C45PRO M7)
- Cajonera móvil con 7 cajones (C45PRO C7)
- Módulo fijo de servicio (C45PRO MS)
- 3 paneles de herramientas perforados (C45PRO PF)
- 3 armarios superiores de pared (C45PRO PM)
- 3 soportes de pared, tipo ancho (C45PRO SL)
- 1 soporte de pared, tipo estrecho (C45PRO SS)
- Armario con 2 puertas (C45PRO AS2)

2.000 mm  
495 mm  
2.955 mm



SURTIDO DE **196** HERRAMIENTAS

**Beta**  
WORKER



36

MMC45-V1 BW



137

MMC45-V2N BW



LA NUEVA CARRACA DE BETA



14"  
12"



23

MMC45-V3 BW



~~7.630,00 €~~  
**2.850,00 €**



Ahorra  
**449,00 €**

En comparación con la compra de los productos sueltos

**NEW**

**CON EL SURTIDO QUE MEJOR SE ADAPTA A TUS NECESIDADES!**

MOBILIARIO PARA TALLER **C45PRO 2.0** CON ENCIMERA DE **61,5 CM** DE PROFUNDIDAD

**C45PRO 2.0 X/268UT**

**334 kg**    **045009158**

- Encimera en **MDF forrada con acero inoxidable**, medidas 2.040x**615** mm (C45PRO 2.0 PXE/3-2.0MT)

**C45PRO 2.0 W/268UT**

**318 kg**    **045009159**

- Encimera de **madera multicapas**, medidas 2.040x**615** mm (C45PRO 2.0 PWE/3-2.0MT)

**Combinación de mobiliario para taller C45PRO 2.0 que incluye lo siguiente:**

- Cajonera fija con 7 cajones (C45PRO 2.0 M7)
- Cajonera móvil con 7 cajones (C45PRO 2.0 C7)
- Módulo fijo de servicio (C45PRO 2.0 MS)
- 3 paneles de herramientas perforados (C45PRO 2.0 PF)
- 3 armarios superiores de pared (C45PRO 2.0 PM)
- 3 soportes de pared, tipo ancho (C45PRO 2.0 SL)
- 1 soporte de pared, tipo estrecho (C45PRO 2.0 SS)
- Armario con 2 puertas (C45PRO 2.0 AS2)

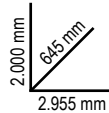

**SURTIDO DE 268 HERRAMIENTAS**

**Beta**  
WORKER



MM-1 BW



MM-2 BW



MM-3 BW



MM-4/N BW



MM-5 BW

**LA NUEVA CARRACA DE BETA**



~~9.200,00 €~~  
**3.290,00 €**



**Ahorra 869,00 €**

En comparación con la compra de los productos sueltos

**NEW**

# ¡COMPRA LA COMBINACIÓN PARA TALLER, C45PRO 2.0

ENCIMERA DE **61,5 cm** DE PROFUNDIDAD

## C45PRO 2.0 B7X/196UT

211 kg 045009155



- Encimera en **MDF forrada con acero inoxidable**, medidas 1.360x**615** mm (C45PRO 2.0 PXE/2-1.3MT)

## C45PRO 2.0 B7W/196UT

201 kg 045009156



- Encimera de **madera multicapas**, medidas 1.360x**615** mm (C45PRO 2.0 PWE/2-1.3MT)

### Combinación de mobiliario para taller C45PRO 2.0 que incluye lo siguiente:

- Cajonera fija con 7 cajones (C45PRO 2.0 M7)
- Módulo fijo con 2 puertas (C45PRO 2.0 MA)
- 2 armarios superiores de pared (C45PRO 2.0 PM)
- 2 paneles de herramientas perforados (C45PRO 2.0 PF)
- 2 soportes de pared, tipo ancho (C45PRO 2.0 SL)
- 1 soporte de pared, tipo estrecho (C45PRO 2.0 SS)
- Armario con 1 puerta (C45PRO 2.0 AS1)

2.000 mm  
645 mm  
1.960 mm



## SURTIDO DE **196** HERRAMIENTAS



MMC45-V1 BW



MMC45-V2N BW



LA NUEVA CARRACA DE BETA

14"  
12"



MMC45-V3 BW



~~5.840,00 €~~  
**2.199,00 €**



**Ahorra**  
**320,00 €**

En comparación con la compra de los productos sueltos

**NEW**

**CON EL SURTIDO QUE MEJOR SE ADAPTA A TUS NECESIDADES!**

ENCIMERA DE **61,5 cm** DE PROFUNDIDAD

**C45PRO 2.0 AX/157UT**

234,5 kg 045009167



- Encimera en **MDF forrada con acero inoxidable**, medidas 2.040x**615** mm (C45PRO 2.0 PXE/3-2.0MT)

**C45PRO 2.0 AW/157UT**

219 kg 045009168



- Encimera de **madera multicapas**, medidas 2.040x**615** mm (C45PRO 2.0 PWE/3-2.0MT)

**Combinación de mobiliario para taller C45PRO 2.0 que incluye lo siguiente:**

- Módulo fijo de servicio (C45PRO 2.0 MS)
- Cajonera fija con 7 cajones (C45PRO 2.0 M7)
- Módulo fijo con 2 puertas (C45PRO 2.0 MA)
- 3 armarios superiores de pared (C45PRO 2.0 PM)
- 3 paneles de herramientas perforados (C45PRO 2.0 PF)
- 2 soportes de pared, tipo estrecho (C45PRO 2.0 SS)
- 2 soportes de pared, tipo ancho (C45PRO 2.0 SL)

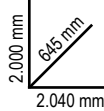

SURTIDO DE **157** HERRAMIENTAS

**Beta**  
WORKER



**ACCESORIOS FIJOS INCLUIDOS**



~~6.010,00 €~~  
**2.520,00 €**



LA NUEVA CARRACA DE BETA

**Ahorra 259,00 €**  
En comparación con la compra de los productos sueltos

**NEW**

# ¡COMPRA LA COMBINACIÓN PARA TALLER, RSC50 2.0

ENCIMERA DE **70 cm** DE PROFUNDIDAD

## RSC50 2.0 D/224UT

276 kg 050001090

- Encimera de 1.495x700 mm de **chapa pintada** (RSC50 2.0 NPG/2-1.5MT)

## RSC50 2.0 DX/224UT

275 kg 050001080

- Encimera de 1.495x700 mm en **MDF forrada con acero inoxidable** (RSC50 2.0 PX/2-1.5MT)

## RSC50 2.0 DW/224UT

263 kg 050001081

- Encimera de 1.495x700 mm de **madera multicapas** (RSC50 2.0 PW/2-1.5MT)



### Combinación de mobiliario para taller RSC50 2.0 que incluye lo siguiente:

- Cajonera fija con 7 cajones (RSC50 2.0 M7)
- Módulo fijo con 2 puertas (RSC50 2.0 MA)
- 2 armarios superiores de pared (RSC50 2.0 PM)
- 2 paneles de herramientas perforados superiores (RSC50 2.0 PFS)
- 2 paneles de herramientas perforados inferiores (RSC50 2.0 PFI)
- 2 parejas de montantes derecha/izquierda (RSC50 2.0 P/2MDX-SX)
- Armario con 1 puerta (RSC50 2.0 A1)



## SURTIDO DE 224 HERRAMIENTAS



M391



M392



M394MH



M397MH



10.480,00 €

**3.950,00 €**



**Ahorra 1.369,00 €**

En comparación con la compra de los productos sueltos

**NEW**

# CON EL SURTIDO QUE MEJOR SE ADAPTA A TUS NECESIDADES!

## ENCIMERA DE 70 cm DE PROFUNDIDAD

### RSC50 2.0 F/411UT

**411 kg** 050001095

- Encimera de 2.240x700 mm de **chapa pintada** (RSC50 2.0 NPG/3-2.2MT)

### RSC50 2.0 FX/411UT

**405 kg** 050001097

- Encimera de 2.240x700 mm en **MDF forrada con acero inoxidable** (RSC50 2.0 PX/3-2.2MT)

### RSC50 2.0 FW/411UT

**386 kg** 050001098

- Encimera de 2.240x700 mm de **madera multicapas** (RSC50 2.0 PW/3-2.2MT)



2.000 mm  
760 mm  
3.155 mm

### Combinación de mobiliario para taller RSC50 2.0 que incluye lo siguiente:

- Cajonera fija con 7 cajones (RSC50 2.0 M7)
- Cajonera móvil con 7 cajones (RSC50 2.0 C7)
- Módulo fijo auxiliar con 2 cajones (RSC50 2.0 MS-2C)
- 3 armarios superiores de pared (RSC50 2.0 PM)
- 3 paneles perforados portaherramientas superiores (RSC50 2.0 PFS)
- 3 paneles perforados portaherramientas inferiores (RSC50 2.0 PFI)
- 3 parejas de montantes derecha/izquierda (RSC50 2.0 P/2MDX-SX)
- Armario con 2 puertas (RSC50 2.0 A2)



## SURTIDO DE 411 HERRAMIENTAS



M25



M105MH

14" 3/8" 1/2"



M169



M245MH



M238



M320



TALADRO DE IMPACTO 20 V, 1972/K20V-138MC



~~17.800,00 €~~  
**6.370,00 €**



**Ahorra 2.078,00 €**

En comparación con la compra de los productos sueltos

# LA GAMA RSC LA EVOLUCIÓN DE LA PERFECCIÓN



## RSC24

### Cajonera móvil

- Encimera reforzada en ABS
- Superficie de apoyo multifunciones con bordes anticaída y 8 orificios para alojar destornilladores
- 4 ruedas de Ø 125 mm: 2 fijas y 2 giratorias (1 con freno)
- Cerradura de seguridad centralizada frontal
- Portafrascos lateral integrado (se puede colocar en ambos lados)
- El fondo de los cajones está protegido por tapetes de goma expandida
- **Cada cajón puede alojar hasta 4 termoformados de espuma o rígidos**

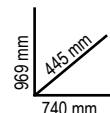

	kg	Ral 2011 Ral 7016	Ral 3000 Ral 7016	Ral 7016	Ral 2011	Ral 9006 Ral 7016	Ral 5015 Ral 7016	Ral 9005	€
<b>RSC24/7</b>	63	024004071	024004073	024004077	024004070	024004072	024004076	024004079	1.245,00 € <b>689,00 €</b>
<b>RSC24/5</b>	60	024004051	024004053	024004057	<del>1.075,00 €</del>	<b>579,00 €</b>			
<b>RSC24/6</b>	62	024004061	024004063	024004067	<del>1.158,00 €</del>	<b>649,00 €</b>			
<b>RSC24/8</b>	66	024004081	024004083	024004087	<del>1.350,00 €</del>	<b>755,00 €</b>			

RSC24/7		
n°	mm	kg Max
5	70 mm	25 kg
1	140 mm	30 kg
1	210 mm	30 kg

RSC24/5		
n°	mm	kg Max
2	70 mm	25 kg
2	140 mm	30 kg
1	280 mm	35 kg

RSC24/6		
n°	mm	kg Max
4	70 mm	25 kg
1	140 mm	30 kg
1	280 mm	35 kg

RSC24/8		
n°	mm	kg Max
6	70 mm	25 kg
2	140 mm	30 kg

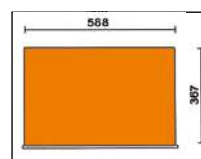

## 2400 RSC24/KA4

024004884

### Kit de accesorios para cajoneras móviles RSC24, RSC24A y RSC51

Compuesto por:

- Panel de herramientas perforado **2400 RSC24/PF**
- Estante plegable **2400 RSC24/MP**
- Portadocumentos **2400 RSC24/PD-A**
- Portapapel para rollos preperforados **2400 RSC24/PC-A**

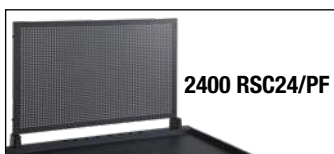

~~283,00 €~~  
**164,00 €**

**NEW**

COMPRA EL SURTIDO QUE MEJOR SE ADAPTA A TUS NECESIDADES

**¡Y GRATIS LA CAJONERA  
MÓVIL RSC24!**



**Ahorra hasta  
4.090,00 €**

## 2400 RSC24/7-VIS

SURTIDO DE 224 HERRAMIENTAS PARA  
MANTENIMIENTO INDUSTRIAL 14" 12"



M391



M392



M394MH



M397MH

~~3.578,00 €~~

**1.429,00 €**

Versión mediana



**INCLUYE:  
Cajonera móvil RSC24/7**



## 2400 RSC24A/8-VIL

SURTIDO DE 411 HERRAMIENTAS PARA MANTENIMIENTO  
INDUSTRIAL 14" 38" 12"



M25



M105MH



M169



M245MH



M238



M320

~~6.298,00 €~~

**2.199,00 €**

Versión extragrande

**EL SURTIDO DE BETA  
MÁS COMPLETO**



**INCLUYE:  
Cajonera móvil con  
sistema antivuelco RSC24A/8**



**RSC24AXLP/7**

105 kg

**Cajonera móvil con 7 cajones, con encimera de madera y SISTEMA ANTIVUELCO, modelo largo**

- 7 cajones totalmente extraíbles de 882x367 mm, montados sobre guías telescópicas de rodamientos
- Encimera de madera multicapas con orificios para tornillo de banco 1599F/100 o 1599GI/100 (pedir por separado)
- Tiradores frontales de nailon resistente, con portaetiquetas incorporado
- El fondo de los cajones está protegido por tapetes de goma expandida
- 4 ruedas de Ø 125 mm: 2 fijas y 2 giratorias (1 con freno)
- Cerradura de seguridad centralizada frontal
- Portafrascos lateral integrado (se puede colocar en ambos lados)
- Portapapel para rollos preperforados integrado
- **Cada cajón puede alojar hasta 6 termoformados de espuma o rígidos**

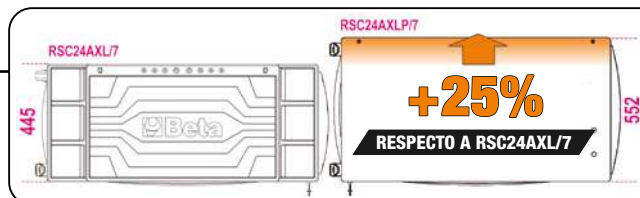

n°	Altura	Max
5	70 mm	30 kg
1	140 mm	35 kg
1	210 mm	35 kg



Ral 2011	Ral 3000	Ral 7016
Ral 7016	Ral 7016	Ral 7016
024004571	024004573	024004577

~~2.015,00 €~~  
**1.129,00 €**

**RSC24L-CAB**

82 kg

**Cajonera móvil con 7 cajones y ARMARIO PORTAOBJETOS**

- 7 cajones de 588x367 mm, montados sobre guías telescópicas de rodamientos:  
5 cajones, altura 70 mm  
1 cajón, altura 140 mm  
1 cajón, altura 210 mm
- El fondo de los cajones está protegido por tapetes de goma expandida
- 4 ruedas de Ø 125 mm: 2 fijas y 2 giratorias con freno
- Cerradura de seguridad centralizada frontal
- **Armario lateral portaobjetos con puerta con cerradura y estante interno regulable en altura**
- Encimera de madera multicapas con orificios para tornillo de banco 1599F/100 (pedir por separado)
- Portapapel para rollos preperforados integrado
- Portafrascos trasero doble
- Portafrascos lateral integrado



Ral 2011	Ral 3000	Ral 7016
Ral 7016	Ral 7016	Ral 7016
024004471	024004473	024004477

~~1.955,00 €~~  
**1.095,00 €**

n°	Altura	Max
5	70 mm	25 kg
1	140 mm	30 kg
1	210 mm	30 kg

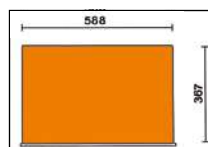

## RSC24AXL

### Cajonera móvil, con SISTEMA ANTIVUELCO, modelo largo

- Encimera reforzada en ABS con bordes anticáida, 8 orificios para alojar destornilladores y 6 bandejas portapiezas pequeñas
- Tiradores de nailon de alta resistencia, con portaetiquetas incorporados
- El fondo de los cajones está protegido por tapetes de goma expandida
- 4 ruedas de Ø 125 mm: 2 fijas y 2 giratorias (1 con freno)
- Cerradura de seguridad centralizada frontal
- Portafrascos lateral integrado (se puede colocar en ambos lados)
- Cada cajón puede alojar hasta 6 termoformados de espuma o rígidos

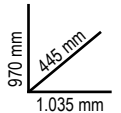

	Ral 2011 Ral 7016	Ral 3000 Ral 7016	Ral 7016	n°	mm	kg	kg	€
<b>RSC24AXL/7</b>	024004271	024004273	024004277	5	70 mm	30 kg	84	<del>1.750,00 €</del> <b>989,00 €</b>
				1	140 mm	35 kg		
				1	210 mm	35 kg		
<b>RSC24AXL/8</b>	024004281	024004283	024004287	6	70 mm	30 kg	88	<del>1.875,00 €</del> <b>1.065,00 €</b>
				2	140 mm	35 kg		
<b>RSC24AXL/9</b>	024004291	024004293	024004297	8	70 mm	30 kg	90	<del>1.995,00 €</del> <b>1.129,00 €</b>
				1	140 mm	35 kg		

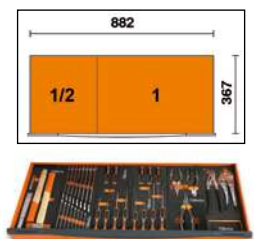

## RSC24AXXL

### Cajonera móvil con 8 cajones y SISTEMA ANTIVUELCO, modelo largo

- 1 cajón totalmente extraíble de 1.176x367 mm, montado sobre guías telescópicas de rodamientos
- 7 cajones totalmente extraíbles de 882x367 mm, montados sobre guías telescópicas de rodamientos:
  - 6 cajones, altura 70 mm
  - 1 cajón, altura 140 mm
- Encimera en MDF forrada con acero inoxidable, con orificios para tornillo de banco 1599F/125 o 1599GI/125 (pedir por separado) y 6 bandejas portapiezas pequeñas
- Tiradores de nailon de alta resistencia, con portaetiquetas incorporados
- El fondo de los cajones está protegido por tapetes de goma expandida
- Compartimento lateral extraíble, con estante y cerradura
- 4 ruedas de Ø 150 mm: 2 fijas y 2 giratorias con freno
- 3 cerraduras de seguridad
- Portapapel para rollos preperforados integrado
- Portafrascos integrado
- Se pueden añadir los siguientes termoformados:
  - Hasta 8 termoformados de espuma o rígidos en cajón de 1.176x367 mm
  - Hasta 6 termoformados de espuma o rígidos en cajón de 882x367 mm

### TU TALLER SOBRE RUEDAS

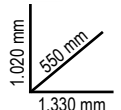

n°	mm	kg
1	70 mm (1.176x367 mm)	40 kg
6	70 mm (882x367 mm)	30 kg
1	140 mm (882x367 mm)	35 kg



Ral 2011 Ral 7016	Ral 3000 Ral 7016	Ral 7016
024004781	024004783	024004787

~~2.490,00 €~~  
**1.415,00 €**

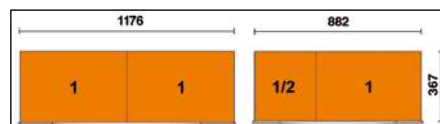

RSC28

1.200 kg

130 kg

Carro SuperTank con encimera de madera y 10 cajones

- 10 cajones de 588x367 mm, montados sobre guías telescópicas de rodamientos
- Sistema rápido y seguro de apertura y cierre de cajones, con tiradores de nailon y fibra de vidrio
- El fondo de los cajones está protegido por tapetes de goma expandida
- 4 ruedas de gran capacidad de Ø 150 mm: 2 fijas y 2 giratorias con freno
- 2 cerraduras de seguridad centralizadas
- Encimera de madera multicapas con orificios para tornillo de banco 1599F/150 o 1599GI/150 (pedir por separado)
- 4 portafrascos (2 delante y 2 detrás)
- 6 bandejas laterales
- Compartimento lateral con puerta abatible con cerradura
- Compartimento pasante de 135 mm de altura, con base revestida de plástico



Ral 2011	Ral 3000	Ral 7016
028003001	028003003	028003007

~~3.438,00 €~~  
**1.899,00 €**

n°	Max	Max
8	70 mm	25 kg
2	210 mm	30 kg

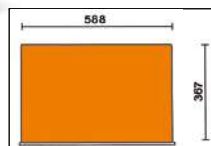

5 cajones laterales:

- 4 cajones, altura 70 mm
- 1 cajón, altura 210 mm

5 cajones frontales:

- 4 cajones, altura 70 mm
- 1 cajón, altura 210 mm

RSC51

38 kg

Carro de herramientas de servicio con 3 cajones

- Encimera reforzada en ABS, con bordes anticaída y 8 orificios para alojar destornilladores
- 3 cajones de 588x367 mm, montados sobre guías telescópicas de rodamientos, altura 70 mm
- Cada cajón puede alojar hasta 4 termoformados de espuma o rígidos
- Cerradura de seguridad centralizada frontal
- Práctico soporte lateral para destornilladores incluido
- 4 ruedas de Ø 125 mm: 2 fijas y 2 giratorias (1 con freno)



400 kg

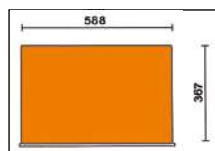

n°	Max	Max
3	70 mm	15 kg



Ral 2011	Ral 3000	Ral 7016
051000300	051000303	051000307

~~708,00 €~~  
**389,00 €**

C275

20 kg

Carro portaherramientas compacto y extensible

- 2 cajones de 588x277 mm, montados sobre guías telescópicas de rodamientos, para apertura en dos sentidos
- Amplio compartimento inferior de almacenaje de 588x277x220 mm
- 2 ruedas fijas de Ø 160 mm y 2 ruedas giratorias con freno de Ø 100 mm
- Encimera de termoplástico con 6 bandejas portaobjetos integradas
- Cerradura centralizada
- Preparado para el alojamiento de separadores para cajón y termoformados de espuma MC



PATENTADO



n°	Max	Max
2	70 mm	20 kg



Ral 2011	Ral 3000	Ral 7016
027000201	027000203	027000202

~~910,00 €~~  
**495,00 €**

**5988VU/M** SOFT MODULE SYSTEM

**30 kg** **059880356**

**Surtido de 214 herramientas en termoformados de espuma**

**1/4" 12"**  
**3.660,00€**  
**2.035,00€**

Recomendado con: RSC24 - RSC24A - RSC24AXL - RSC24AXLP/7 - RSC24AXL - C37 - C39 - C39SM - C39MD - RSC28 - C59 - C58BC - RSC55 - RSC50 2.0

Cantidad/Descripción	Beta N.	TR
22 llaves combinadas 6-7-8-9-10-11-12-13-14-15-16-17-18-19-20-21-22-24-27-30-32-36 mm	42	M01
11 llaves fijas 6x7-8x9-10x11-12x13-14x15-16x17-18x19-20x22-21x23-24x27-30x32 mm	55	M30
11 llaves de estrella 6x7-8x9-10x11-12x13-14x15-16x17-18x19-20x22-21x23-24x27-30x32 mm	90	M30
9 llaves Allen acodadas con cabeza esférica O 1,5-2-2,5-3-4-5-6-8-10 mm	96BPC/SC9	M30
6 destornilladores planos O 2,5x50-3x75-4x100-5,5x125-6,5x150-8x200 mm	1201E	M213
1 destornillador plano corto O 4x30 mm	1201EN	M213
4 destornilladores Phillips® O PH0x60-PH1x80-PH2x100-PH3x150 mm	1202E	M213
1 destornillador Phillips® corto O PH1x30 mm	1202EN	M213
12 destornilladores Torx® O T6-T7-T8-T9-T10-T15-T20-T25-T27-T30-T40-T45	1207E/TX	M213
1 destornillador detector de tensión O	1253	M213
3 botadores cónicos 2-3-4 mm	30	M230
6 botadores cilíndricos 2-3-4-5-6-8 mm	31	M230
1 granete Ø 4 mm	32	M230
1 cortafíos plano 150 mm	34	M230
2 cortafíos planos, tipo nervado 200-250 mm	35	M230
1 buril de cabeza redonda, tipo estándar 125 mm	36	M230
1 martillo de mecánico 500 g	1370	M230
1 mazo de cabeza intercambiable Ø 35 mm	1390	M230
1 cinta métrica 3 m	1692	M230
1 imán telescópico con cabezal flexible	1712TF	M230
5x limas de corte rápido 200 mm	1719BMA...Q/T/P/M/R	M230
1 cepillo con púas de acero	1737NX	M230
1 cúter de 18 mm	1771	M230
1 alicate para retén recto, interior O 180 mm	1032	M129
1 alicate para retén curvo, interior O 170 mm	1034	M129
1 alicate para retén recto, exterior O 175 mm	1036	M129
1 alicate para retén curvo, exterior O 175 mm	1038	M129
1 alicate multitoma regulable 250 mm	1048N	M129
1 mordaza de presión 240 mm	1052	M129
1 alicate de corte diagonal O 160 mm	1082BM	M129
1 tenaza de ferrallista 220 mm	1098	M129
1 tijeras de hojas anchas y rectas 250 mm	1122	M129
1 tijeras de electricista de hojas rectas	1128BMX	M129
1 alicate universal de gran efecto = 180 mm	1150BM	M129
1 alicate de bocas semirredondas rectas largas O 160 mm	1166BM	M129
1 alicate de bocas semirredondas acodadas largas O 160 mm	1168BM	M129
3 portavasos	895/1/3/6	M100MH
13 vasos de 1/4" hexagonales O 4-4,5-5-5,5-6-7-8-9-10-11-12-13-14 mm	900	M100MH
9 vasos hexagonales largos O 5-6-7-8-9-10-11-12-13 mm	900L	M100MH
5 vasos de 1/4" con punta Allen O 3-4-5-6-7 mm	900ME	M100MH

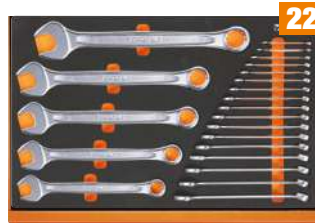

**M01**



**M30**



**M213**



**M230**



**M129**



**M100MH**

- 4 vasos de 1/4" con punta plana O 0,8x4-1x5,5-1,2x6,5-1,2x8 mm
- 4 vasos de 1/4" con punta Phillips® O PH1-PH2-PH3-PH4
- 7 vasos con punta Torx® O T10-T15-T20-T25-T27-T30-T40
- 1 alargadera de 1/4" de 50 mm
- 1 alargadera de 1/4" de 100 mm
- 1 alargadera de 1/4" de 150 mm
- 1 articulación universal de 1/4"
- 1 mango giratorio de 1/4"
- 1 mango giratorio en T de 1/4"
- 1 carraca reversible de 1/4" O
- 21 vasos de 1/2" hexagonales O 8-10-11-12-13-14-15-16-17-18-19-20-21-22-23-24-26-27-28-30-32 mm
- 1 adaptador con cuadrado de 1/2" hembra y de 3/8" macho de 125 mm
- 1 articulación universal de 1/2" 250 mm
- 2 alargadera de 1/2" de 125 mm - 250 mm
- 1 mango corredizo en T de 1/2" de 305 mm
- 1 carraca reversible de 1/2" O
- 8 vasos de 1/2" Torx® O 10-12-14-16-18-20-22-24 mm
- 11 vasos hexagonales O 10-12-13-14-15-16-17-18-19-21-22 mm
- 900LP M100MH
- 900PH M100MH
- 900TX M100MH
- 900/20 M100MH
- 900/20L M100MH
- 900/21 M100MH
- 900/25 M100MH
- 900BG/31 M100MH
- 900/42 M100MH
- 900/55 M100MH
- 920A M100MH
- 920/15 M100MH
- 920/25 M100MH
- 920AN/125/250 M100MH
- 920/42 M100MH
- 920/55 M100MH
- 920FTX M100MH
- 920AL M100MH

**5904VU/M** SOFT MODULE SYSTEM

**12 kg** **059041201**

**Surtido de 90 herramientas en termoformados de espuma**

**12"**  
**1.685,00€**  
**845,00€**

Recomendado con: RSC23T - RSC24 - RSC24A - RSC24AXL - RSC24AXLP/7 - RSC24AXL - RSC24L/7 - RSC24L - CAB - RSC28 - C37 - C39 - C39T - C39SM - C39MD - RSC51 - RSC55 - RSC50 2.0 - C59 - C58BC

Cantidad/Descripción	Beta N.	TR
16 llaves combinadas 6-21 mm	42	M05
8 llaves fijas 6x7-8x9-10x11-12x13-14x15-16x17-18x19-20x22 mm	55	M33
9 llaves Allen acodadas O 1,5-2-2,5-3-4-5-6-8-10 mm	96/SC9	M33
6 destornilladores Torx® O T8-T10-T15-T20-T25-T30	1227TX	M204MH
3 destornilladores planos O 3x75 - 5,5x150 - 6,5x150 mm	1221	M180MH
3 destornilladores Phillips® O PH0x60-PH1x80-PH2x100 mm	1222	M180MH
8 llaves Allen con mango en T O 2-2,5-3-4-5-6-7-8 mm	96T	M50
1 alargadera de 1/2" de 125 mm	920AN/125	M83
1 alargadera de 1/2" de 250 mm	920AN/250	M83
1 articulación universal de 1/2"	920/25	M83
1 mango corredizo en T de 1/2"	920/42	M83
1 carraca reversible de 1/2" O	920/55	M83
19 vasos de 1/2" hexagonales O 10-24 - 26 - 27 - 30 - 32 mm	920A	M83
1 alicate de corte diagonal de gran efecto O 160 mm	1084	M137
1 alicate universal de gran efecto cromado = 180 mm	1150	M137
1 alicate de bocas semirredondas rectas largas O 160 mm	1166	M137
1 alicate multitoma regulable 250 mm	1048N	M153
1 mordaza de presión 240 mm	1052	M153
2 cortafíos planos, tipo nervado 100 - 200 mm	35	M234
1 martillo de mecánico 300 g	1370	M234
1 mazo de cabeza intercambiable Ø 35 mm	1390	M234
1 alicate para retén recto, interior O 180 mm	1032	M145
1 alicate para retén curvo, interior O 170 mm	1034	M145
1 alicate para retén recto, exterior O 175 mm	1036	M145
1 alicate para retén curvo, exterior O 175 mm	1038	M145



**M05**

**M33**

**M204MH**

**M180MH**



**M50**

**M83**



**M137**

**M153**

**M234**

**M145**



**CONFIGURADOR ONLINE**

Crea tu propia cajonera con tus herramientas y accesorios favoritos

**M01**

4,5 kg 024500001



22 ~~513,00€~~  
**295,00€**

42 6-7-8-9-10-11-12-13-14-15-16-17-18  
19-20-21-22-24-27-30-32-36 mm

**M25**

5,1 kg 024500025



40 ~~824,00€~~  
**450,00€**

42 6-7-8-9-10-11-12-13-14-15-16-17-18-19-21-22-24-27 mm  
90 6x7-8x9-10x11-12x13-14x15-16x17-18x19 mm  
123Q1/4  
123Q3/8  
123Q1/2  
142 8-9-10-11-12-13-14-15-16-17-18-19 mm

**M60MH**

1,9 kg 024500072



23 ~~504,00€~~  
**235,00€**

○ 96T 2-2,5-3-4-5-6-7-8-10 mm  
○ 97BTX/SC8 T9-T10-T15-T20-T25-T27-T30-T40 mm  
○ 944MH 5-6-7-8-10-13 mm

**NEW**

**M63**

3,4 kg 024500063



8 ~~398,00€~~  
**229,00€**

○ 952 7-8-10-12-13-14-17-19 mm

**M100MH**

6,7 kg 024500109



98 ~~1.390,00€~~  
**659,00€**



1/4" 12"

895/1 - 895/3 - 895/6  
○ 900 4-4,5-5-5,5-6-7-8-9-10-11-12-13-14 mm  
5-6-7-8-9-10-11-12-13 mm  
○ 900L 5-6-7-8-9-10-11-12-13 mm  
○ 900ME 3-4-5-6-7 mm  
● 900LP 0,8x4-1x5,5-1,2x6,5-1,2x8 mm  
● 900PH PH1-PH2-PH3-PH4  
○ 900TX T10-T15-T20-T25-T27-T30-T40  
900/20 50 mm - 900/20L 100 mm  
900/21 150 mm  
900/25  
900BG/31  
900/42  
● 900/55  
○ 920A 8-10-11-12-13-14-15-16-17-18-19-20-21-22-23-24-26-27-28-30-32 mm  
920/15 - 920/25  
920AN/125 125 mm  
920AN/250 250 mm  
920/42  
● 920/55  
○ 920FTX 10-12-14-16-18-20-22-24 mm  
○ 920AL 10-12-13-14-15-16-17-18-19-21-22 mm

**NEW**

**M105MH**

7,7 kg 024500114



116 ~~1.515,00€~~  
**715,00€**



1/4" 3/8" 12"

○ 900 4-4,5-5-5,5-6-7-8-9-10-11-12-13-14 mm  
○ 900L 5-6-7-8-9-10-11-12-13 mm  
○ 96BPC/SC9 1,5-2-2,5-3-4-5-6-8-10 mm  
895/1 - 895/3 - 895/6  
○ 900ME 3-4-5-6-7 mm  
● 900LP 0,8x4-1x5,5-1,2x6,5-1,2x8 mm  
● 900PH PH1-PH2-PH3-PH4  
○ 900TX T10-T15-T20-T25-T27-T30-T40  
900/16 □ 1/4 - ■ 3/8  
900/... 50-100-150 mm  
900/25 - 900BG/31 - 900/42  
● 900/55  
○ 910A 6-7-8-9-10-11-12-13-14-15-16-17-18-19-20-21-22 mm  
910/15 □ 3/8 - ■ 1/4  
910/16 □ 3/8 - ■ 1/2  
910/21 125 mm  
910/22 250 mm  
910/25 - 910/42  
● 910/55  
○ 920A 8-10-11-12-13-14-15-16-17-18-19-20-21-22-23-24-26-27-28-30-32 mm  
920/15 □ 1/2 - ■ 3/8  
920/25  
920AN 125 - 250 mm  
920/42  
● 920/55  
○ 956E 16-17,8-20,8 mm

**NEW**

**M120**

6,9 kg 024500120



75 ~~1.485,00€~~  
**715,00€**

12"

○ 920A 10-11-12-13-14-15-16-17-18-19-20-21-22-24-26-27-30-32 mm  
920AN/125 125 mm  
920AN/250 250 mm  
920/25 - 920/42  
○ 920AL 10-12-13-14-15-16-17-18-19-22-24-27-30-32 mm  
● 920FTX 10-12-14-16-18-20-22-24 mm  
● 920/55  
○ 920PE 5-5L-6-6L-7-7L-8-8L-10-10L-12-12L-14-14L  
T20-T25-T27-T30-T40-T45-T50-T55-T60-T20L-T25L-T27L-T30L-T40L-T45L-T50L

### M125

7,9 kg 024500872



68  
1.455,00 €  
659,00 €

38" 12"

- 910AL 8-9-10-11-12-13-14-15-16-17-19-21-22 mm
- 920FTX E12-E14-E16-E18-E20-E22-E24
- 920PE 5-6-6L-7-8-8L-10-10L-12-12L mm
- 920TX T20-T25-T27-T30-T30L-T40-T40L-T45-T50-T50L-T55-T60-T60L
- 920XZN 5-6-6L-8-8L-10-10L-12L mm
- 920AL 10-12-13-14-15-16-17-18-19-21-22-23-24-27-30-32 mm
- 1692/5 5 m



### M195MH

3,4 kg 024500196

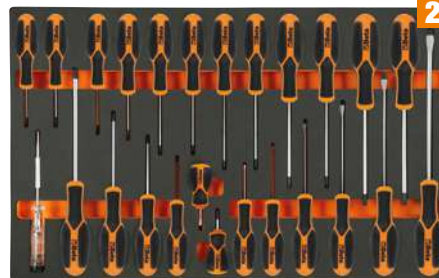

25  
422,00 €  
229,00 €

- 1253 3,5x100 mm
- 1221 2,5x50 - 3x75 - 4x100 - 5,5x125 - 6,5x150 - 8x200 mm
- 1222 PH0x60 - PH1x80 - PH2x100 - PH3x150 mm
- 1222N PH1X30 mm
- 1227TX T6-T7-T8-T9-T10-T15-T20-T25-T27-T30-T40-T45
- 1221N 4x30 mm

**NEW**

### M129

3,4 kg 024500147



13  
540,00 €  
299,00 €

- |               |                |                 |
|---------------|----------------|-----------------|
| ○ 1032 180 mm | 1052 240 mm    | 1150BM 180 mm   |
| ○ 1034 170 mm | 1082BM 160 mm  | ● 1166BM 160 mm |
| ● 1036 175 mm | 1098 220 mm    | ● 1168BM 160 mm |
| ● 1038 175 mm | 1122 250 mm    |                 |
| 1048N 250 mm  | 1128BMX 147 mm |                 |

**NEW**

### M213

1,8 kg 024500213



25  
253,00 €  
146,00 €

- 1201E 2,5x50-3x75-4x100-5,5x125-6,5x150-8x200 mm
- 1201EN 4x30 mm
- 1202E PH0x60-PH1x80-PH2x100-PH3x150 mm
- 1202EN PH1X30 mm
- 1207E/TX T6-T7-T8-T9-T10-T15-T20-T25-T27-T30-T40-T45
- 1253 3,5x100 mm



### M166MH

2,9 kg 024500881



49  
512,00 €  
259,00 €

- ○ ● ● ● 861MIX/A31
- 1048N 250 mm
- 1221 3x75 - 4x100 - 5,5x100 - 6,5x150 - 8x150 mm
- 1221N 6,5x30 mm
- 1222 4,5x80 - 6x100 - 8x150 mm
- 1222N 6x30 mm
- 1227TX T20-T25-T27-T30
- 1082BM 160 mm
- 1150BM 180 mm
- 1162BM 160 mm

**NEW**

### M230

3,2 kg 024500230



25  
482,00 €  
275,00 €

- |                    |                     |               |
|--------------------|---------------------|---------------|
| ■ 1719BMA/Q 200 mm | 1737NX              | 35 200-250 mm |
| ▲ 1719BMA/T 200 mm | 1771 170 mm         | 36 125 mm     |
| ▲ 1719BMA/P 200 mm | 30 Ø 2-3-4 mm       | 1370 500 g    |
| ▶ 1719BMA/M 200 mm | 31 Ø 2-3-4-5-6-8 mm | 1390 Ø 35 mm  |
| ● 1719BMA/R 200 mm | 32 Ø 4 mm 34 150 mm | 1692 3 m      |
|                    |                     | 1712TF        |

### M320

5 kg 024500320



146  
1.035,00 €  
515,00 €

- 410MIX/SEL19
- 861/C100
- 862F/A7
- 862XP/A16
- 1972/K20V-13BMC

TALADRO DE IMPACTO 20 V 1972/K20V-13BMC



**T01** 024240001  
 2,7 kg  
 313,00 €  
**182,00 €**

17

42 6-7-8-10-11-12-13-14-16-17-18-19-21-22-24-27-30 mm

**T05** 024240005  
 1,5 kg  
 237,00 €  
**139,00 €**

16

42 6-7-8-10-11-12-13-14-16-17-18-19-21-22-24-27-30 mm

**T06** 024240006  
 2,1 kg  
 168,50 €  
**99,00 €**

5

42 22-24-27-30-32 mm

**T31** 024240031  
 3 kg  
 255,00 €  
**149,00 €**

27

31 Ø 2-3-4-5-6 mm 32 Ø 4 mm  
 55 6x7-8x9-10x11-12x13-14x15-16x17-18x19  
 20x22-21x23-24x26-27x29-30x32 mm  
 ○ 96N/SC9 1,5+10 mm

**T45** 024240045  
 1,3 kg  
 358,00 €  
**209,00 €**

12

142 8-9-10-11-12-13-14-15-16-17-18-19 mm

**T50** 024240050  
 1,3 kg  
 200,50 €  
**118,00 €**

11

○ 96T 2-2,5-3-3,5-4-4,5-5-6-7-8-10 mm

**T63** 024240063  
 3,8 kg  
 388,00 €  
**225,00 €**

8

○ 952 7-8-10-12-13-14-17-19 mm

**T68** 024240068  
 590 g  
 165,00 €  
**94,50 €**

6

○ 951 2,5-3-4-5-6-8 mm

**T80** 024240080  
 4,1 kg  
 477,00 €  
**225,00 €**

29

12"

○ 920A 10-11-12-13-14-15-16-17-18-19  
 20-21-22-23-24-26-27-30-32 mm  
 ○ 920ME 5-6-8-10-12 mm  
 920/21 125 mm 920/22 255 mm  
 920/25 - 920/42 305 mm ⊕ 920/55

**T91MH** 024240098  
 560 g  
 267,00 €  
**115,00 €**

25

14"

NEW

○ 900 4-4,5-5-5,5-6-7-8-9-10-11-12-13-14 mm  
 ○ 900ME 2,5-3-4-5-6-8 mm  
 900/20 50 mm 900/21 150 mm  
 900/25 - 900BG/31 - 900/42 115 mm ⊕ 900/55

**T92** 024240092  
 1,5 kg  
 293,00 €  
**123,00 €**

22

38"

○ 910A 6-7-8-9-10-11-12-13-14-15-16-17-18-19-20-21-22 mm  
 910/21 125 mm 910/42 210 mm  
 910/22 250 mm ⊕ 910/55  
 910/25

**T137** 024240137  
 750 g  
 132,00 €  
**77,00 €**

3

⊚ 1084BM 160 mm  
 ⊚ 1150BM 180 mm  
 ● 1166BM 160 mm

**T145** 024240145  
 640 g  
 148,00 €  
**87,00 €**

4

○ 1032 180 mm  
 ○ 1034 170 mm  
 ● 1036 175 mm  
 ● 1038 175 mm

**T167MH** 024240182  
 1,3 kg  
 172,50 €  
**101,00 €**

11

NEW

● 1221 3x75-3x100-4x100-4x150-5,5x100  
 5,5x150-6,5x150-8x150-10x200 mm  
 ● 1221N 4x30 - 6,5x30 mm

**T234** 024240234  
 1,3 kg  
 113,50 €  
**67,00 €**

4

35 100-200 mm  
 1370 300 g  
 1390 ø 35 mm

**T236** 024240236  
 870 g  
 112,00 €  
**66,00 €**

5

■ 1719BMA/Q 200 mm  
 ▲ 1719BMA/T 200 mm  
 ▨ 1719BMA/P 200 mm  
 ▩ 1719BMA/M 200 mm  
 ● 1719BMA/R 200 mm

# MODULAR line

## BANCOS DE TRABAJO MODULARES



### C58BC-W2,1 4CA+SVR LED

169,5 kg

Banco de trabajo de 2,1 m de largo con encimera de madera, 4 cajones y módulo con puerta

- Encimera de 2.100x750 mm en madera multicapas de 38 mm de espesor
- 4 cajones de 367x588 mm, montados sobre guías telescópicas de rodamientos:
  - 2 cajones, altura 70 mm
  - 2 cajones, altura 140 mm
- La base de los cajones está protegida por tapetes de goma expandida
- Cada cajón puede alojar hasta 4 termoformados de espuma o rígidos
- Cerradura centralizada frontal
- 1 módulo con puerta y cerradura
- Estructura de acero con 4 patas de apoyo
- Orificios para tornillo de banco 1599F/150 o 1599GI/150 (pedir por separado)
- 2 estantes inferiores para objetos, 1.788x335 mm; espesor: 40 mm
- Capacidad de carga estática: 800 kg, distribuida uniformemente
- Posibilidad de fijación al suelo
- Kit con 4 paneles de herramientas perforados
- 2 lámparas LED IP20



kg  
800



Ral 2011	Ral 7016
Ral 7016	
058000743	058000748

~~2.570,00 €~~  
**1.429,00 €**

**NEW**

### C58BC-2,1

Banco de trabajo sencillo de 2,1 m

- Estante inferior para objetos de 1.788x335 mm; espesor: 40 mm
- Estructura de acero con 4 patas de apoyo
- Orificios para tornillo de banco 1599F/150 o 1599GI/150 (pedir por separado)
- Posibilidad de fijación al suelo



kg  
800

### C58BC-W2,1

70 kg

058000621



~~789,00 €~~  
**435,00 €**

- Encimera de 2.100x750 mm en **madera multicapas** de 38 mm de espesor

### C58BC-X2,1

93 kg

058000626



~~823,00 €~~  
**435,00 €**

- Encimera de 2.100x750 mm en **MDF forrada con acero inoxidable** de 38 mm de espesor

### 8888/KPS

088880813

Kit de baldosas de PVC antideslizante

Contenido:

- 10 baldosas modulares de PVC antideslizante, 500x500x80 mm (art. PCP)
- 10 canaletas articuladas macho amarillas (art. SCG/M)
- 10 canaletas articuladas hembra amarillas (art. SCG/F)

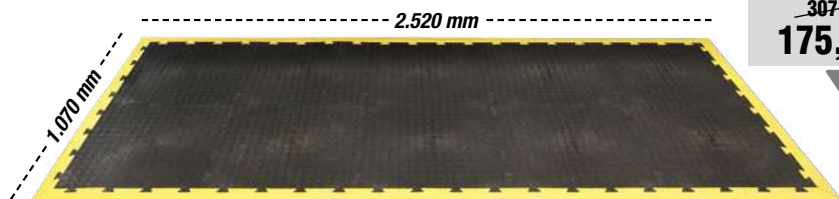

~~307,00 €~~  
**175,00 €**

**NEW**

**C56BLP**

11,4 kg 056000005

**Banco de trabajo plegable multiusos**

- Encimera de 820x630 mm en polipropileno, con escala graduada en milímetros y pulgadas
- Tirador para facilitar el transporte
- Estante inferior portaobjetos
- Patas telescópicas de aluminio (550-820 mm)
- Posibilidad de uso como soporte
- Pies antideslizantes

~~380,00 €~~  
**193,00 €**

**ACCESORIOS FIJOS INCLUIDOS**



**SOLO 11,4 kg**

**LISTO PARA USAR EN UNOS SEGUNDOS,  
FÁCIL DE LLEVAR Y ALMACENAR  
EN ESPACIOS PEQUEÑOS**



**C56PL O**

18,5 kg 056000021

**Banco de trabajo plegable y ligero**

- Ligero y fácil de transportar
- Encimera en chapa zincada de 800x500 mm, para uso por un solo lado, protegida con un revestimiento de goma antiaceite y antigasolina
- Tirador con protección de caucho para facilitar el transporte
- Pies con funda antideslizante

~~427,00 €~~  
**239,00 €**



**SOLO 18,5 kg**

**C51**

21 kg

**Carro**

- 3 estantes forrados con caucho milrayas
- El estante central se puede fijar en 2 posiciones diferentes
- 4 ruedas de Ø 100 mm: 2 fijas y 2 giratorias (1 con freno)



Ral 2011 051000001	Ral 7016 051000002	Ral 3000 051000003
-----------------------	-----------------------	-----------------------

~~354,00 €~~  
**197,00 €**

**C48M**



**140 kg**

**048000230**

~~3.390,00 €~~  
**1.869,00 €**

**400 kg**

**Carretilla eléctrica con barandillas**

- Plataforma motorizada, con motor de 24 V - 400 W, con alimentación por batería 2x12 V 33 Ah y tarjeta de control Curtis
- Superficie de carga fabricada en acero robusto, revestida de goma antideslizante, con paneles tubulares redondos que evitan la caída de objetos durante el transporte
- Las barandillas se pueden quitar para satisfacer las necesidades individuales de transporte
- Equipada con 2 ruedas de tracción neumáticas (Ø 260 mm) y 2 ruedas de goma giratorias (Ø 150 mm), freno electromagnético y engranaje diferencial
- Se suministra con un cargador de batería externo, 220 V / 50 Hz - V/A 24/12

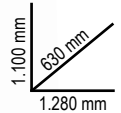

**ESPECIFICACIONES FUNCIONALES:**

- Capacidad de carga: 400 kg
- Velocidad de marcha: 4-6 km/h (ajustable)
- Autonomía de la batería: 4 h
- Pendiente máxima permitida a plena carga: 6%
- Pendiente máxima permitida con 100 kg de carga: 18%

**ESPECIFICACIONES TÉCNICAS:**

- Dimensiones totales: 1.280x630x1.100 mm
- Dimensiones útiles de la superficie de carga con barandillas: 1.180x580 mm
- Dimensiones útiles de la superficie de carga sin barandillas: 1.260x620 mm
- Altura de la superficie de carga desde el suelo: 320 mm
- Altura del módulo de baterías desde el suelo: 65 mm
- Peso con baterías: 140 kg

**DISPOSITIVOS DE SEGURIDAD:**

- Freno electrónico
- Señalizador acústico
- Protección antiplastamiento
- Indicador del estado de carga de la batería
- Tarjeta de control Curtis

**C48P**

**11 kg**

**048000030**

~~318,00 €~~  
**180,00 €**

**Carro de herramientas plegable**

- Plataforma de carga en polipropileno reforzado (PP), con revestimiento antideslizante e inserciones de TPV para la protección de los cantos
- Tirador cerrable para almacenamiento rápido y compacto
- 4 ruedas antirrastra de Ø 125 mm: 2 fijas y 2 giratorias con freno
- Capacidad máxima: 300 kg
- Anchura útil de la plataforma de carga: 705 mm
- Profundidad de la plataforma de carga: 480 mm
- Altura total de la plataforma de carga: 280 mm



**300 kg**



**3069**

**69,5 kg**

**030690000**

~~895,00 €~~  
**395,00 €**

**Transpaleta manual**

**Características:**

- 2 ruedas giratorias de 200x50 mm fabricadas en PU
- Rodillos delanteros dobles de 80x70 mm fabricados en PU
- Rodillos de entrada y salida de acceso a palés
- Muesca de tope de profundidad
- Válvula de control de velocidad de descenso
- Válvula de sobrecarga de seguridad
- **Palanca de funcionamiento de 3 posiciones**

**Datos técnicos:**

- Capacidad máxima: 2.500 kg
- Longitud total: 1.550 mm
- Longitud de las horquillas: 1.150 mm
- Ancho de las horquillas: 540 mm
- Ancho de las horquillas individuales: 160 mm
- Altura de la palanca: 1.230 mm
- Altura máxima de elevación: 200 mm
- Pasillo de almacenaje de palés: 800x1.200 mm, en sentido longitudinal: 1.805 mm
- Radio de giro: 1.347 mm



**1.150 mm**

**2.500 kg**

**C41H**

21 kg

**Trolley portaherramientas con 2 módulos**

- Estructura en chapa y plástico, de gran robustez y peso reducido
- 2 módulos separables: 1 caja de herramientas superior 1 módulo con 2 cajones de 95 mm de altura 1 cajón extraíble de plástico de 66 mm de altura 1 cajón de 295 mm de altura
- Ruedas de gran diámetro (160 mm) integradas en la estructura para facilitar el transporte, por ejemplo, en escaleras
- Cerradura centralizada lateral para el cierre de los cajones del módulo inferior
- Cajones montados sobre guías telescópicas de rodamientos y gancho de cierre doble
- Mango telescópico de aluminio
- Portapiezas pequeñas integrado en la cesta superior
- Cajón inferior con doble guía telescópica



C41H O  
RAL 2011



~~705,00 €~~  
**385,00 €**

- 041000002
- 041000021
- 041000012
- 041000008
- 041000006
- 041000010
- 041000005



C41H W  
RAL 9016

C41H Y  
RAL 1023

C41H R  
RAL 3000

C41H B  
RAL 5002

C41H G  
RAL 7016

C41H N  
RAL 9005

**Caja de herramientas de chapa de 5 departamentos, vacía**

**C20**

4,3 kg 021200001

450x200x210 mm

~~95,50 €~~  
**53,00 €**

**C20L**

5,7 kg 021200002

550x200x210 mm

~~105,00 €~~  
**59,50 €**



**CP15L**

2,9 kg 021150202

**Caja de herramientas de plástico, con bandeja extraíble, vacía**

- 3 bandeja portaobjetos pequeños incorporada a la tapa
- 1 contenedor interno con divisorios ajustables

558x277x270 mm



~~79,00 €~~  
**45,00 €**

**CP17**

2,1 kg 021170500

**Caja de acero inoxidable y plástico con bandeja extraíble, vacía**

500x200x220 mm



~~109,00 €~~  
**61,50 €**

**Baúl portaherramientas de chapa, vacío**



**C22B-O**

13 kg 022000150

720x320x310 mm

~~272,00 €~~  
**155,00 €**

**C22BM-O**

20 kg 022000160

850x360x350 mm

~~312,00 €~~  
**180,00 €**

**C22BL-O**

26 kg 022000170

1010x410x400 mm

~~417,00 €~~  
**239,00 €**

**Maleta organizadora con 15 compartimentos**

La solución perfecta para transportar objetos pequeños, incluidos tornillos, tuercas, arandelas, remaches y tacos

Se pueden apilar y enganchar entre sí



**2080/DS**

1,760 g 020800210

**PEQUEÑA 10 divisiones extraíbles**

375x315x65 mm

~~25,00 €~~  
**14,90 €**

**2080/DL**

1,970 g 020800211

**GRANDE 8 divisiones extraíbles**

440x330x75 mm

~~29,50 €~~  
**17,00 €**

**2028/VV**

4,7 kg 020280010

**Maleta portaherramientas en polipropileno, vacía**

- 2 paneles portaherramientas
- Fondo interior con divisiones extraíbles
- Cerradura de doble combinación

~~279,00 €~~  
**155,00 €**



480x190x400 mm



**C5**

2,8 kg 021050000

**Mochila portaherramientas en tejido técnico, vacía**

- Panel interno portaherramientas extraíble
- 6 bolsillos externos y 2 internos
- Base de plástico resistente al agua
- Doble cordón de seguridad para fijar la mochila a los hombros
- Espalda ergonómica acolchada

~~186,00 €~~  
**107,00 €**



400x200x500 mm

**2080/V12**

1,8 kg 020800000

**Maleta organizadora con 12 bandejas portapiezas pequeñas extraíbles**

~~72,00 €~~  
**40,50 €**

Bandejas transparentes plegables y extraíbles para un reconocimiento inmediato del contenido



300x330x145 mm



**2031/TV**

5,2 kg 020310200

**Maleta-trolley portaherramientas en polipropileno de alto espesor, perfil de aluminio, vacía**

- 3 paneles portaherramientas
- Mango telescópico
- Ruedas con rodamientos de bolas
- Parte inferior con divisiones extraíbles

~~461,00 €~~  
**265,00 €**



475x235x385 mm



**NEW**

**C6T**

4,9 kg 021060010

**Mochila-trolley portaherramientas en tejido técnico, con ruedas, vacía**

- Mango telescópico para un fácil transporte
- Ruedas integradas con funda antipolvo para uso como mochila
- 2 paneles portaherramientas extraíbles
- Bolsillo interno para PC y 5 bolsillos externos
- Base de plástico resistente al agua

~~264,00 €~~  
**153,00 €**



360x200x480 mm

**CSM**

**Mochila portaherramientas de tejido técnico, vacía**

- Gran compartimento delantero con cierre de cremallera, que incluye:
  - 4 filas exteriores de bandas elásticas para acceder rápidamente a las herramientas
  - 6 bolsillos interiores para herramientas, para una organización técnica eficiente
- 2 prácticos bolsillos laterales con cierre de cremallera, soporte para tarjetas de identificación y bandas elásticas para herramientas

≡ 370x210x510 mm



1,9 kg

021050050

~~106,00 €~~  
**60,50 €**

**Interior de la mochila:**

- 3 filas de bandas elásticas para herramientas
- 10 bolsillos para herramientas de diferentes tamaños
- Asa central acolchada en la parte superior de la mochila para un agarre firme y equilibrado
  - Correas para los hombros reforzadas y ajustables
- Espalda ergonómica acolchada
- Base reforzada con plástico y resistente al agua



**NEW**

**CBA**

**Trolley portaherramientas en textil técnico, vacío**

- Estructura semirrígida
- Asa telescópica para facilitar el transporte
- 4 ruedas giratorias
- Asa doble acolchada para un agarre seguro y equilibrado
- Práctico compartimento delantero semirrígido con capacidad para objetos personales
- Gran compartimento inferior con 5 bolsillos para herramientas y bandas elásticas para herramientas
- 33 bolsillos interiores para herramientas
- 6 filas interiores de bandas elásticas para herramientas
- 6 filas laterales de bandas elásticas para herramientas, con resistente gancho metálico para cinta métrica
- Bolsillo interior de plástico con cierre de cremallera



5,9 kg

021080400

~~208,00 €~~  
**120,00 €**



≡ 455x270x480 mm

**NEW**

**C8**

**Trolley portaherramientas en textil técnico, vacío**

- Mango telescópico para el transporte
- 2 paneles portaherramientas interno extraíble
- 2 bolsillos frontales exteriores
- Predisposición para alojamiento de bolsa C10S (se vende por separado)

5,5 kg

021080000

~~310,00 €~~  
**168,00 €**



≡ 470x280x380 mm

**Bolsa portaherramientas en tejido técnico, vacía**

- Estructura rígida
- Doble fondo
- Mango abatible para un acceso más fácil a las herramientas
- Bandas elásticas para herramientas y bolsillos internos y externos
- Funda protectora
- Bandeja para herramientas incluida en el doble fondo
- Se puede utilizar con el trolley C8 (se vende por separado)



**C10S**

2,9 kg

021100001

≡ 420x220x250 mm

~~148,50 €~~  
**86,00 €**

**C10**

3,3 kg

021100000

≡ 520x220x250 mm

~~188,50 €~~  
**109,00 €**

**C11**

1,8 kg 021110000

**Bolsa portaherramientas en tejido técnico, vacía**

- Base de plástico resistente al agua
- Bandas elásticas para herramientas y bolsillos internos y externos para herramientas
- Portadocumentos integrado en el doble fondo

~~110,00 €~~  
**65,00 €**

410x230x250 mm



**C7**

4 kg 021070000

**Bolsa portaherramientas en tejido técnico, vacía**

- 2 paneles portaherramientas interno extraíble
- 2 bolsillos frontales exteriores
- Parte inferior de plástico con divisiones extraíbles

~~275,00 €~~  
**146,00 €**



480x165x380 mm



**C3**

917 g 021030000

**Minibolsa portaherramientas, en tejido técnico, vacía**

- 1 bolsillo frontal externo con cierre de cremallera
- 2 bolsillos laterales con bandejas
- 1 práctico bolsillo trasero con cierre de velcro
- 1 panel interno extraíble portaherramientas, con bandas elásticas en ambos lados
- Se suministra con correa para el hombro
- Puerto USB para cargar dispositivos móviles

~~77,00 €~~  
**44,00 €**



230x110x320 mm

**¡UNA MINIBOLSA PORTAHERRAMIENTAS PARA LLEVAR SIEMPRE CONTIGO!**

**2005MMT**

500 g 020050070

**Cinturón portaherramientas, vacío**

- Gran compartimento delantero con una práctica funda enrollable con bolsillos para herramientas y bandas elásticas para herramientas
- 2 bolsillos grandes, uno de ellos con cierre de correa
- Bolsillo delantero interior con cierre de cremallera
- Cierre de doble bolsa, con correa y hebilla
- Cinturón transpirable con banda elástica y 2 bolsillos

~~56,00 €~~  
**32,90 €**



250x160x100 mm

**NEW**

**2001/BZ27 VU**

**Maletín portaherramientas plegable con surtido de 27 herramientas, para uso universal**

3,9 kg 020010157

~~332,00 €~~  
**191,00 €**



380x290x60 mm



**Cantidad/Descripción**

Cantidad/Descripción	Beta N.
1 tijeras de electricista de hojas rectas	1128BMX
1 alicate universal de gran efecto cromado = 180 mm	1150
6 llaves combinadas 7-8-10-13-17-19 mm	42
3 destornilladores planos 3x75 - 4x100 - 5,5x150 mm	1201E
3 destornilladores Phillips PH0x60 - PH1x80 - PH2x100 mm	1202E
9 llaves Allen acodadas 1,5-2-2,5-3-4-5-6-8-10 mm	96/SC9
1 martillo de mecánico 300 g	1370
1 alicate multitoma regulable 250 mm	1048N
1 cinta métrica 5 m	1692/5
1 cúter de 18 mm	1771

## LA LLAVE COMBINADA ICÓNICA DE BETA

42

Una forma elegante y ágil realizada por un perfil esbelto, más ligera al tacto.



La fuerza, la resistencia y el diseño ergonómico de la llave de Beta alcanzan valores aún más elevados, para ofrecer a los usuarios la mejor herramienta posible. El proceso de producción se lleva a cabo en nuestras fábricas de Sovico y Sulmona, sobre la base de la tecnología de automatización más avanzada y los profesionales más cualificados.



### FUERZA

Los valores de par se duplican en comparación con los requisitos que deben cumplirse según la norma ISO 1711.

### RESISTENCIA

Notable resistencia: en caso de uso inadecuado, la llave empieza a deformarse, sin romperse de forma repentina.

### ERGONOMÍA

La boca poligonal tiene un ángulo de 15° para proteger la mano. La forma se obtiene de un molde, sin doblarse posteriormente.



### 42/SP15

Juego de 15 llaves combinadas con soporte

- Se suministra con un soporte cómodo y práctico



000421078

223,50 €  
123,00 €

6-7-8-9-10-11-12-13-14-15-16-17-19-22-24 mm



### 42/S26

Juego de 26 llaves combinadas

000421070

517,80 €  
289,00 €

6-7-8-9-10-11-12-13-14-15-16-17-18-19-20-21-22-23-24-25-26-27-28-29-30-32 mm



### 55/B12N

Juego de 12 llaves fijas en sobre enrollable de poliéster resistente

000550164

173,80 €  
101,00 €

6x7-8x9-10x11-12x13-14x15-16x17-18x19-20x22-21x23-24x26-25x28-30x32 mm



### 141/B9

Juego de 9 llaves combinadas rectas con carraca en sobre enrollable de poliéster resistente

001410069

221,50 €  
101,00 €

8-10-11-12-13-14-15-17-19 mm





**NUEVO  
SOPORTE**

**42/SC8**

000421086

Juego de 8 llaves combinadas con soporte compacto

~~119,00 €~~  
**69,50 €**

8-10-12-13-14-15-17-19 mm



**NEW**

**142SN/SC8**

001420258

Juego de 8 llaves combinadas articuladas con carraca con soporte compacto

~~278,00 €~~  
**160,00 €**

8-10-12-13-14-15-17-19 mm



**NEW**

**142/SC8**

001420086

Juego de 8 llaves combinadas con carraca reversible con soporte compacto

~~232,50 €~~  
**131,00 €**

8-10-12-13-14-15-17-19 mm



**NEW**

**192/52**

001920070

Juego de 2 llaves de estrella dobles con carraca reversible

~~76,00 €~~  
**44,00 €**



**8 MEDIDAS EN 2 LLAVES**



**186 8-32**

001860008

Llave de autoapriete para hexágonos de 8 a 32 mm

~~57,00 €~~  
**33,00 €**

Ideal para tornillos con cabeza de perfil hexagonal, Spline, cuadrado y Torx®, incluso en tornillos dañados



**L 260 mm**

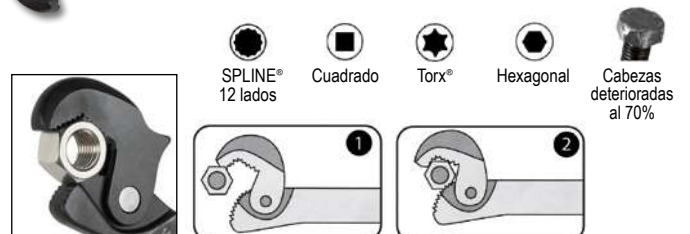

# LAS LLAVES INGLESAS CON ESCALA

# 111

Beta 111E permite apretar y aflojar tuercas y tornillos de diferentes tamaños gracias a la mordaza móvil, regulable mediante el rodillo central.



- Tratamiento térmico especial para una excelente **resistencia al desgaste**
- Gracias a las nuevas propiedades ergonómicas, el peso se ha **reducido en un 20%**

**1** Cabeza inclinada a 15° que permite llegar a espacios de difícil acceso, como la icónica llave combinada 42

**2** Marcado láser doble en mm/pulgadas

**3** Fabricada en aleación de acero de alto rendimiento para una mayor resistencia mecánica a la torsión

**4** Orificio en el mango para colgar la llave



## 111CM 220

Llave inglesa corta con mayor apertura, **CROMADA**

- Rotación de ajuste a la derecha

001110722  
~~54,50 €~~  
**31,90 €**



L mm	L "	A max mm
220	8	38

## 111E

Llave inglesa con escala graduada **CROMADA**

- Rotación de ajuste a la derecha



	L mm	L "	A max mm		€
<b>111E 150</b>	150	6	24	001110115	<del>31,00 €</del> <b>17,50 €</b>
<b>111E 200</b>	200	8	29	001110120	<del>37,50 €</del> <b>21,90 €</b>
<b>111E 250</b>	250	10	34	001110125	<del>45,00 €</del> <b>26,50 €</b>
<b>111E 300</b>	300	12	40	001110130	<del>60,00 €</del> <b>34,90 €</b>

## 111E/D3

Juego de 3 llaves inglesas con escala graduada **CROMADA**

001110163  
~~113,50 €~~  
**60,50 €**

**AHORRA 5,40 €**  
 En comparación con la compra de los productos sueltos

111E 250  
 111E 200  
 111E 150

## 111ER

Llave inglesa con escala graduada, cromada

- Mordaza reversible para un agarre óptimo
- Doble marcado láser en mm/pulgada



### ROTACIÓN DE AJASTE A LA DERECHA

	L mm	L "	A max mm		€
<b>111ER 200</b>	200	8	29	001110520	<del>39,00 €</del> <b>21,90 €</b>
<b>111ER 250</b>	250	10	34	001110525	<del>48,50 €</del> <b>26,50 €</b>
<b>111ER 300</b>	300	12	40	001110530	<del>62,50 €</del> <b>35,00 €</b>

### 96/SC9

Juego de 9 llaves Allen acodadas

000960374  
~~24,70 €~~  
**13,50 €**



**COMPACTO**

Ø mm	L mm
1,5	45
2	50
2,5	57
3	64
4	72
5	83
6	94
8	105
10	119

### 96BPC/SC9

Juego de 9 llaves Allen acodadas con cabeza esférica

000960354  
~~51,50 €~~  
**25,90 €**

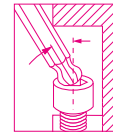

Ø mm	L mm
1,5	79
2	84
2,5	89
3	99
4	108
5	126
6	148
8	168
10	187

### 97BTX/SC8

Juego de 8 llaves acodadas con cabeza esférica para tornillos Torx®

000970164  
~~89,50 €~~  
**49,50 €**

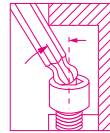

Ø mm	L mm
T9	62
T10	71
T15	81
T20	92
T25	94
T27	105
T30	114
T40	129

### 97BTXL/SC8

Juego de 8 llaves acodadas con cabeza esférica para tornillos Torx®, modelo largo

000970364  
~~103,50 €~~  
**55,50 €**

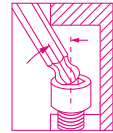

Ø mm	L mm
T9	80
T10	86
T15	100
T20	110
T25	126
T27	140
T30	160
T40	176

**MODELO EXTRALARGO +25%**

### 97BRTLXL/SC8

Juego de 8 llaves acodadas con cabeza esférica para tornillos Tamper Resistant Torx®, modelo largo

000970464  
~~108,00 €~~  
**50,50 €**



Ø mm	L mm
T9	80
T10	86
T15	100
T20	110
T25	126
T27	140
T30	160
T40	176

**MODELO EXTRALARGO +25%**

### 96LBP/SC9

Juego de 9 llaves Allen acodadas con cabeza esférica, modelo largo

000961354  
~~59,00 €~~  
**32,50 €**

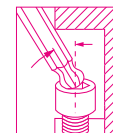

Ø mm	L mm
1,5	90
2	100
2,5	112
3	127
4	144
5	163
6	184
8	204
10	230

**MODELO EXTRALARGO +30%**

### 96BP-HO/SC9

Juego de 9 llaves Allen acodadas con cabeza esférica y sistema de sujeción de tornillos

000961254  
~~55,50 €~~  
**26,50 €**



Ø mm	L mm
1,5	79
2	84
2,5	89
3	99
4	100
5	126
6	148
8	168
10	187

### 96BPA/SC9

Juego de 9 llaves Allen acodadas a 110° con cabeza esférica, modelo con extremo extracorto

000961974  
~~56,50 €~~  
**29,50 €**

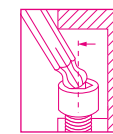

Ø mm	L mm
1,5	71
2	86
2,5	96
3	104
4	116
5	132
6	155
8	176
10	200

**MODELO EXTRACORTO**

**96T/55P**

**Juego de 5 llaves Allen con mango en T**

000960946  
~~74,50 €~~  
**42,00 €**

○ 2,5-3-4-5-6 mm



**97TTX/56**

**Juego de 6 llaves Torx® con mango en T**

000970791  
~~106,80 €~~  
**56,00 €**

○ T10-T15-T20  
T25-T30-T40



**951 LA ORIGINAL**

Cuando se lanzó esta llave en 1980, fue una revolución. Diseñada para trabajar con tornillos de alta resistencia, la distingue de las demás por su manejo rápido, ajuste preciso y uso flexible. El mango hexagonal en T se puede ajustar según sea necesario. Los extremos hexagonales están diseñados para transmitir el máximo par posible al tornillo. La longitud de la varilla permite aplicar pares notables sin esfuerzo a los tornillos. Las mejoras continuas en la producción se han traducido, por ejemplo, en acabados pulidos con chorro de arena y extremos hexagonales de bordes afilados que permiten un mejor ajuste en cualquier tornillo, incluso en los dañados. El marcado láser da como resultado una varilla más resistente.

**952 LA CONFIABLE**

El secreto del éxito de esta llave es la precisión y la fiabilidad de su posicionamiento previo. La articulación mantiene su función a lo largo de los años, sin necesidad de realizar ajustes. Ángulo de giro del vaso: 50°. Se puede utilizar a 90° en posición fija. Mango en T deslizante, que se puede detener en la posición deseada en toda su longitud. Triple marcado del tamaño en la cabeza.

**951/56**

**Juego de 6 llaves en T con tres extremidades Allen**

009510687  
~~150,50 €~~  
**84,50 €**

○ 2,5-3-4-5-6-8 mm



**952/D7**

**Juego de 7 llaves en T con vaso hexagonal articulado**

009520079  
~~290,80 €~~  
**168,00 €**

○ 7-8-10-12  
13-14-17 mm

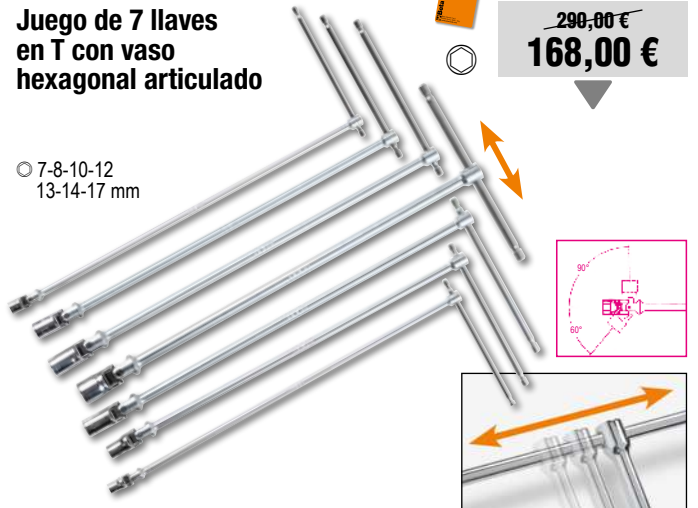

**950/D6**

**Juego de 6 llaves en T con vaso hexagonal**

○ 7-8-10-13-17-19 mm



009500096  
~~199,50 €~~  
**112,00 €**



# COLOR CODE

## 96BP-CL/SC9

Juego de 9 llaves Allen acodadas con cabeza esférica, de colores, modelo largo

000961619  
~~61,00 €~~  
**34,00 €**

Ø mm	L mm
1,5	91
2	102
2,5	113
3	128
4	143
5	163
6	185
8	206
10	231

MODELO  
EXTRALARGO +30%

## 97BTX-C/SC8

Juego de 8 llaves acodadas con cabeza esférica para tornillos Torx®, de colores

000971658  
~~99,00 €~~  
**55,00 €**

Ø mm	L mm
T9	80
T10	86
T15	90
T20	95
T25	100
T27	105
T30	114
T40	124

## 860/C38P

Surtido de 27 puntas, 8 vasos hexagonales, 1 portapuntas con carraca reversible con mango y 2 accesorios, en maletín

- 860LP 0,6x4,5-0,8x5,5-1,0x5,5-1,2x6,5 mm
- 860PE 2-2,5-3-4(x2)-5(x2)mm
- 860PH PH1(x2)-PH2(x2)-PH3
- 860TX T10-T15-T20-T25-T30-T40
- 860PZ PZ1(x2)-PZ2(x2)-PZ3
- 900 5-5,5-6-7-8-9-10-13 mm
- 892/0 ● 1/4 ■ 1/4
- 892/3 ● 1/4 ■ 1/4
- 855P 240 mm

270x120x45 mm

008600878  
~~222,50 €~~  
**111,00 €**

## 860/C27

Surtido de 25 puntas, 1 adaptador y 1 carraca reversible con portapuntas, en estuche de bolsillo

- 860LP 0,5x3-1,0x5,5-1,2x6,5 mm
- 860PE 2-2,5-3-4-5-6 mm
- 860PH PH1-PH2(x2)-PH3
- 860TX T6-T8-T10-T15-T20-T25-T30-T40
- 860PZ PZ1-PZ2(2x)-PZ3
- 860/55 100 mm
- 892/0 ○ 1/4 ■ 1/4

## 1257LPH/S8

Juego de 8 microdestornilladores planos y Phillips®, en estuche de plástico rígido

- 1257PH PH00-PH0-PH1
- 1257LP 0,4x2-0,4x2,5-0,5x3
- 0,6x3,5-0,8x4 mm

012570210  
~~80,00 €~~  
**45,00 €**

180x120x50 mm

1243/D7

Juego de 7 destornilladores con varilla pasante hexagonal

1241 ● 5,5x100-6,5x125-8x150-10x200 mm  
1242 ⊕ PH1x100-PH2x100-PH3x150 mm



012430017  
~~120,00 €~~  
**68,00 €**

1203E/D5

Juego de 5 destornilladores

1201E ● 3,5x100-5,5x150-6,5x150 mm  
1202E ⊕ PH1x80-PH2x100 mm



012031001  
~~36,00 €~~  
**20,90 €**

1203E/D8P

Juego de 8 destornilladores

1201E ● 2,5x50-3x75-4x100-5,5x100-6,5x150 mm  
1202E ⊕ PH0x60-PH1x80-PH2x100 mm



012031018  
~~50,50 €~~  
**29,50 €**

1203E/D10N

Juego de 10 destornilladores

1201E ● 2,5x50-3x75-4x100-5,5x150-6,5x150 mm  
1202E ⊕ PH0x60-PH1x80-PH2x100 mm  
1201EN ● 4x30 mm  
1202EN ⊕ PH1x30 mm



012031019  
~~64,50 €~~  
**36,90 €**

1207E/TX-D7

Juego de 7 destornilladores

1207E/TX ⊕ T6-T8-T10-T15-T20-T25-T30



012071207  
~~65,00 €~~  
**36,90 €**



**Beta EVOX**  
**¡LA EVOLUCIÓN DEL DESTORNILLADOR!**

**Beta EVOX-E**

**EL DESTORNILLADOR FUNCIONAL Y ERGONÓMICO BETA EVOX ¡AHORA TAMBIÉN ES ELÉCTRICO!**



Datos técnicos:

- Batería de litio de 3,7 V y 2.300 mAh
- Par máximo en modo eléctrico: 1,2 Nm
- Más de 1.000 atornillados a 1,2 Nm por ciclo de carga
- Velocidad: 250 rpm
- Excelente resistencia estática (hasta 12 Nm, apriete manual)
- Excelente resistencia mecánica
- Portapuntas magnético de 1/4"
- Compatible con todas las puntas estándar
- Carga mediante cable USB-C (incluido)

- Puerto USB-C protegido con tapón de rosca
- Anillo LED frontal para mejorar la visibilidad del área de trabajo
- Durante la carga, los LEDs fijos indican que la carga está completa
- Mango ergonómico de nailon inspirado en el destornillador Evox
- Botones de funcionamiento integrados y sellados
- Práctico estuche para cinturón con bolsillos (incluye 6 puntas con huellas mixtas)

1210E/GE

Destornillador eléctrico EVOX-E

012100701  
~~199,50 €~~  
**112,00 €**



6x



1211E/GE

Destornillador eléctrico EVOX-E

012110701  
~~212,50 €~~  
**123,00 €**



6x



**NEW**

**Morphos**

## EL DESTORNILLADOR QUE SE ADAPTA A LA FORMA DE TU MANO

### 1 MANGO

El mango se basa en una innovadora **estructura de tres materiales**: el cuerpo de polipropileno garantiza la firmeza, mientras que una **capa interna de TPR ultrasuave**, situada en los puntos de contacto con la palma de la mano, **se somete a una deformación controlada** para adaptarse a la mano y proporcionar una **mejor transmisión y comodidad**.

2 Sección triangular para **reducir el deslizamiento sobre la superficie de trabajo**

3 Textura en relieve para **mejorar el agarre, por ejemplo, en las condiciones de trabajo más duras**

4  Identificación inmediata de la hoja en el cabezal

5 Punta fosfatada en negro para un **acoplamiento más preciso con el tornillo** y una mayor resistencia al desgaste



### PAR

Las pruebas de laboratorio internas han demostrado una capacidad de transmisión **MAYOR AL 30 % DE PAR ADICIONAL EN COMPARACIÓN CON LOS MODELOS ANTERIORES.**

**MENOR ESFUERZO Y MAYOR RENDIMIENTO EN CADA APLICACIÓN**

### 1223/D5

Juego de 5 destornilladores



1221 ● 3,5x100-5,5x150-6,5x150 mm  
1222 ● PH1x80 - PH2x100 mm

012230001

~~58,00 €~~  
**32,90 €**

### 1223/D10N

Juego de 10 destornilladores



1221 ● 2,5x50-3x75-4x100-5,5x150-6,5x150 mm  
1221N ● 4x30 mm  
1222 ● PH0x60 - PH1x80 - PH2x100  
1222N ● PH1x80

012230019

~~100,50 €~~  
**58,50 €**

### 1223/D6

Juego de 6 destornilladores



1222 ● PH1x80 - PH2x100  
1224 ● 2,5x60-x3x100-x4x100-5x125 mm

012230006

~~59,50 €~~  
**35,00 €**

### 1227TX/D7

Juego de 7 destornilladores



1207E/TX ● T5-T6-T8-T10-T15-T20-T25

012270207

~~103,00 €~~  
**59,50 €**

### 1223/D8P

Juego de 8 destornilladores



1221 ● 2,5x50-3x75-4x100-5,5x100-6,5x150 mm  
1222 ● PH0x60 - PH1x80 - PH2x100

012230018

~~80,00 €~~  
**46,00 €**



**1/4** Juego de 10 puntas con portapuntas magnético, en estuche de bolsillo

**861MIX/A10**

008610800  
~~35,50 €~~  
**11,20 €**

- 861LP 0,5x3-1x5,5-1,2x6,5 mm
- ⊕ 861PH PH1-PH2(x2)-PH3
- ⊕ 861PZ PZ1-PZ2-PZ3
- 882M1 ○ 1/4 ● 1/4

**861PE/A10**

008610820  
~~37,50 €~~  
**11,20 €**

- 861PE 2-2,5-3(x2)-4(x2)  
5(x2)-6-8 mm
- 882M1 ○ 1/4 ● 1/4



**861PHZ/A10**

008610810  
~~35,50 €~~  
**11,20 €**

- ⊕ 861PH PH1-PH2(x3)-PH3
- ⊕ 861PZ PZ1-PZ2(x3)-PZ3
- 882M1 ○ 1/4 ● 1/4

**861TX/A10**

008610870  
~~38,50 €~~  
**11,20 €**

- ⊕ 861TX T7-T8-T9-T10-T15  
T20-T25-T27-T30-T40
- 882M1 ○ 1/4 ● 1/4

**862F/A7**

008620950  
~~60,50 €~~  
**34,90 €**

Juego de 7 puntas magnéticas para vasos hexagonales, en estuche de bolsillo

- 5,5-6-7-8-10-12-13 mm



**862XP/A16**

008620960  
~~80,50 €~~  
**42,00 €**

Juego de 16 puntas de impacto, en estuche de bolsillo

- IMPACT
- ⊕ PH2(x2)-PH3
- ⊕ PZ2(x2)-PZ3
- T20-T25(x2)-T30(x2)-T40(x2)
- 4-5-6 mm



**861/C100**

Juego de 98 puntas con 2 portapuntas, en estuche

- Para destornilladores manuales, eléctricos y neumáticos



155x117x37 mm

008616998  
~~114,50 €~~  
**52,00 €**

●	861LP	3-4-4,5-5,5(x3)-6,5(x2)-8(x2) mm
⊕	861PH	PH0(x2)-PH1(x3)-PH2(x3)-PH3(x2)-PH4
⊕	861PZ	PZ1(x3)-PZ2(x3)-PZ3(x2)-PZ4
○	861PE	2-2,5(x2)-3(x2)-4(x2)-5(x2)-6(x2)-8-10 mm
⊕	861TX	T6-T7-T8-T9-T10(x2)-T15-T20(x2)-T25(x2)-T27-T30(x2)-T40(x2)
⊕	861RTX	T6-T7-T8-T10-T15-T20-T25-T27-T30-T40
⊕	861XZN	M5-M6-M8
⊕	861TQS	0-1-2-3-4-5-6-8-10
⊕	861TRW	1-2-3-4-5-6
⊕	861SP	4-6-8-10-12
○	861SQ	0-1(x2)-2(x2)-3

**1256/C36-2**

Microdestornillador bimaterial con 36 puntas intercambiables de 4 mm y prolongación magnética



130x60x35 mm

012560100  
~~82,00 €~~  
**47,90 €**

⊕	1256TX	⊕	T3-T4-T5-T6-T7-T8-T9-T10-T15
⊕	1256RTX	⊕	T6-T7-T8-T9-T10
●	1256LP	●	0,8-1,2-1,5-1,8-2-2,5-3-3,5-4 mm
○	1256PE	○	0,7-0,9-1,3-1,5-2 mm
⊕	1256PH	⊕	PH000-PH00-PH0-PH1
⊕	1256PZ	⊕	PZ000-PZ00-PZ0-PZ1
⊕	1256/20		
⊕	1256/30		

### 900/C39N

Surtido de 11 vasos hexagonales, 21 puntas, 6 accesorios y 1 carraca reversible, en estuche de plástico

009000947  
~~240,00 €~~  
**135,00 €**



150x97x53 mm

	900	5-5,5-6-7-8-9-10-11-12-13-14 mm	11
	900/20	50 mm	1
	900/20L	100 mm	1
	900/25		1
	900BG/31C	129 mm	1
	892/0	■ ¼ - ● ¼	1
	895/1	○ ¼ - □ ¼	1
	861LP	● 0,6x4,5-1,2x6,5-1,2x8 mm	3
	861PH	⊕ PH1-PH2-PH3	3
	861PZ	⊕ PZ1-PZ2-PZ3	3
	861PE	○ 2,5-3-4-5-6 mm	5
	861RTX	⊕ T10-T15-T20-T25-T27-T30-T40	7
	900/55Z	⊕ 126 mm	1

### 867/C52

Surtido de 52 puntas de 10 mm y 2 accesorios, en maletín de plástico

2,1 kg 008670901  
~~162,50 €~~  
**90,00 €**



250x170x70 mm

	867PE	○ 4-5-6-7-8-10-12 mm
	867PE/L	○ 4-5-6-7-8-10-12 mm
	867XZN	○ M5-M6-M8-M10-M12
	867XZN/L	○ M5-M6-M8-M10-M12
	867TX	⊕ T20-T25-T30-T40-T45-T50-T55
	867TX/L	⊕ T20-T25-T30-T40-T45-T50-T55
	867RTX	⊕ T20-T25-T30-T40-T45-T50-T55
	867RTX/L	⊕ T20-T25-T30-T40-T45-T50-T55
	867/1	○ 10 mm - □ 3/8"
	867/2	○ 10 mm - □ 1/2"

### 900/C39U

Surtido de 11 vasos multihuella, 21 puntas, 6 accesorios y 1 carraca reversible, en estuche de plástico

009001947  
~~241,50 €~~  
**134,00 €**



150x97x53 mm

	900U	mm 5-5,5-6-7-8-9-10-11-12-13-14 mm	11
		" 13/64-7/32-1/4-9/32-5/16-11/32-3/8-7/16-15/32-1/2-9/16	
		XZN M6-M8-M10-M12-M14-M16-M18	
		FTX E7-E8-E10-E12-E14-E16-E18	
	900/20	50 mm	1
	900/20L	100 mm	1
	900/25		1
	900BG/31C	129 mm	1
	892/0	■ ¼ - ● ¼	1
	895/1	○ ¼ - □ ¼	1
	861LP	● 0,6x4,5-1,2x6,5-1,2x8 mm	3
	861PH	⊕ PH1-PH2-PH3	3
	861PZ	⊕ PZ1-PZ2-PZ3	3
	861PE	○ 2,5-3-4-5-6 mm	5
	861RTX	⊕ T10-T15-T20-T25-T27-T30-T40	7
	900/55Z	⊕ 126 mm	1

### 900/C11

Surtido de 11 vasos hexagonales, 20 puntas y 8 accesorios, en maletín

1,2 kg 009000971  
~~262,00 €~~  
**151,00 €**









270x120x45 mm

	861LP	● 0,5x3-0,8x5,5-1x5,5-1,2x6,5 mm
	861PE	○ 3-4-5-6-8 mm
	861PH	⊕ PH0-PH1-PH2-PH3
	861TX	⊕ T8-T10-T15-T20-T25-T30-T40
	895/1	○ 1/4" - □ 1/4"
	900	○ 5-5,5-6-7-8-9-10-11-12-13-14 mm
	900/16	□ 1/4 - ■ 3/8"
	900/20	50 mm
	900/21	150 mm
	900/25	
	900/42	
	900BG/31	177 mm
	900/55	⊕

**902A/C22**

**3,5 kg**    **009020807**

**Surtido de 22 vasos hexagonales y 6 accesorios,**  
en maletín

<b>1/4"</b>		900	○ 5-5,5-6-7-8-9-10-11-12-13 mm
		900/20	50 mm
		900/25	
<b>1/2"</b>		920A	○ 10-13-14-15-17-18-19-22-24-27-30-32 mm
		920/21	125 mm
		920/25	
		920/55	Ⓣ



**28x**







~~420,00 €~~  
**239,00 €**

≡ 420x185x60 mm

**910A/C16**

**2,4 kg**    **009100936**

**Surtido de 16 vasos hexagonales y 5 accesorios,**  
en maletín

	910A	○ 6-7-8-9-10-11-12-13-14-15-16-17-18-19-21-22 mm	<b>3/8"</b>
	910/21	125 mm	
	910/22	250 mm	
	910/25		
	910/42	210 mm	
	910/55	Ⓣ	



**21x**







~~306,00 €~~  
**175,00 €**

≡ 335x145x60 mm

**920A/C17M**

**5 kg**    **009200924**

**Surtido de 17 vasos hexagonales y 5 accesorios,**  
en termoformado de espuma,  
en maletín

	920A	○ 10-11-12-13-14-15-16-17-18-19-20-21-22-24-27-30-32 mm	<b>1/2"</b>
	920/21	125 mm	
	920/22	255 mm	
	920/25		
	920/42	305 mm	
	920/55	Ⓣ	



**22x**

~~374,00 €~~  
**215,00 €**







≡ 420x185x60 mm



**928A/C12**

**13 kg**    **009280955**

**Surtido de 12 vasos hexagonales y 5 accesorios,**  
en caja de metal

	928A	○ 22-24-27-30-32-34-36-38-41-46-50-55 mm	<b>3/4"</b>
	928/21	200 mm	
	928/22	380 mm	
	928/25		
	928/42	450 mm	
	928/55	Ⓣ	



**17x**

~~994,00 €~~  
**565,00 €**

≡ 530x220x80 mm

## GAMA DE CARRACAS DE BETA

LA GAMA DE CARRACAS BETA HA CAMBIADO Y SE HA AMPLIADO:  
**¡ELIGE EL MODELO QUE MEJOR SE ADAPTE A TUS NECESIDADES!**



Carraca hasta **72 dientes: ángulo de recuperación de 5°** para trabajos en espacios reducidos. Dentado de 17 dientes, 11 de ellos siempre engranados.



Tamaño mínimo de la cabeza para facilitar el acceso. Cuadrado fosfatado.



Inversión con una sola mano.



Al presionar el cabezal de la carraca con la mano no se produce ninguna inversión o liberación accidental del vaso.

Las versiones con cuadrado de 1/2" y 3/4" cuentan con una reducción de peso de aproximadamente el 6%, para un manejo óptimo y una mayor facilidad de uso, sin que esto afecte a la robustez ni al rendimiento.

### NUEVO DISEÑO MATERIALES INNOVADORES PARA UN ALTO RENDIMIENTO

## PALANCA RECTA

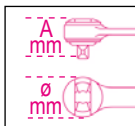

	L mm	Ø mm	A mm	■	Dientes	📄	€
<b>900/55</b>	127	25	29	1/4"	🔩	009001155	<del>54,50 €</del> <b>30,50 €</b>
<b>910/55</b>	207	31	33	3/8"	🔩	009101155	<del>59,00 €</del> <b>32,90 €</b>
<b>920/55</b>	271	40	41	1/2"	🔩	009201155	<del>71,50 €</del> <b>39,50 €</b>
<b>928/55</b>	504	58	59	3/4"	🔩	009281155	<del>188,00 €</del> <b>108,00 €</b>

- 1 Nueva palanca recta:** el proceso de prensado se origina a partir de un producto semiacabado de sección redonda, especialmente diseñado para minimizar la tensión interna, lo que se traduce en un rendimiento óptimo
- 2 Fino mango ergonómico bimaterial**
- 3 Orificio para colgar en el mango**



## PALANCA DOBLADA

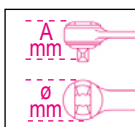

	L mm	Ø mm	A mm	■	Dientes	📄	€
<b>900E/55</b>	125	26	25	1/4"	🔩	009001255	<del>54,50 €</del> <b>30,50 €</b>
<b>910E/55</b>	204	31	33	3/8"	🔩	009101255	<del>59,00 €</del> <b>32,90 €</b>
<b>920E/55</b>	267	40	41	1/2"	🔩	009201255	<del>71,50 €</del> <b>39,50 €</b>

### FÁCIL ACCESO A ESPACIOS REDUCIDOS

- 1 Palanca doblada** con mango elevado respecto a la encimera, para mayor comodidad y facilidad de uso en espacios reducidos
- 2 Fino mango ergonómico bimaterial**
- 3 Orificio para colgar en el mango**

**NEW**

# LLAVE DINAMOMÉTRICA ZERO-RESET

## LA LLAVE DINAMOMÉTRICA QUE NO NECESITA LA PUESTA A CERO



Incluso si la llave no se descarga, se garantiza el número de ciclos, la durabilidad y la precisión de apriete exigidas por la norma de referencia.

**La llave dinamométrica Zero-Reset ha sido diseñada, desarrollada íntegramente y producida en las fábricas de Beta Utensili in Italia, utilizando piezas 100% italianas.**

### TECNOLOGÍA ZERO-RESET

Gracias a materiales de mayor rendimiento y tratamientos térmicos mejorados tanto del resorte como de los componentes del sistema de ajuste, la llave ya no necesita la puesta a cero después de su uso.

### AJUSTE FÁCIL

La escala graduada permite configurar fracciones de intervalo mínimo (en décimas de Nm).

### VISIBILIDAD MEJORADA

Escala graduada doble para una visibilidad del par más clara y sencilla.



## 666

Llave dinamométrica ZERO-RESET de clic con carraca reversible, para aprietes a la derecha, precisión de apriete:  $\pm 3\%$

UNI EN ISO 6789 **14" 38" 12"**



	Nm	■		L (mm)	g	Icon	€
<b>666/2</b>	5÷25	1/4"	0,05	273	395	006660702	<del>333,00 €</del> <b>186,00 €</b>
<b>666/2X</b>	5÷25	3/8"	0,05	273	405	006660703	<del>333,00 €</del> <b>186,00 €</b>
<b>666/5</b>	10÷50	3/8"	0,25	342	680	006660705	<del>303,00 €</del> <b>171,00 €</b>
<b>666/10</b>	20÷100	3/8"	0,25	385	760	006660710	<del>305,00 €</del> <b>172,00 €</b>
<b>666/10X</b>	20÷100	1/2"	0,25	385	770	006660711	<del>311,00 €</del> <b>175,00 €</b>
<b>666/20</b>	40÷200	1/2"	0,5	471	1.020	006660720	<del>331,00 €</del> <b>184,00 €</b>
<b>666/30</b>	60÷300	1/2"	1	600	1.270	006660730	<del>376,00 €</del> <b>209,00 €</b>

## 667

Llave dinamométrica ZERO-RESET de clic con carraca reversible, para aprietes a la derecha y a la izquierda, precisión de apriete:  $\pm 3\%$

UNI EN ISO 6789 **12" 3/4"**



	Nm	■		L (mm)	g	Icon	€
<b>667/20</b>	40÷200	1/2"	0,5	471	1.035	006670720	<del>326,00 €</del> <b>182,00 €</b>
<b>667/30</b>	60÷300	1/2"	1	600	1.285	006670730	<del>363,00 €</del> <b>199,00 €</b>
<b>667/40</b>	80÷400	3/4"	1	710	2.220	006670740	<del>872,00 €</del> <b>489,00 €</b>

## 605E

Llave dinamométrica tipo clic con carraca reversible, para aprietes a la derecha y a la izquierda, precisión de apriete:  $\pm 6\%$



**14"**

	Nm	kgfm	lbf.in	■	L (mm)		g	Icon	€
<b>605E/5</b>	1÷5	0,1÷0,5	11÷47	1/4"	190	0,05	180	006050105	<del>273,00 €</del> <b>153,00 €</b>
<b>605E/10</b>	2÷10	0,2÷1,0	22÷93	1/4"	190	0,1	180	006050110	<del>285,00 €</del> <b>161,00 €</b>

UNI EN ISO 6789

### 666/C2

Surtido de 14 piezas con llave dinamo-métrica ZERO-RESET de clic con carraca reversible, vasos y alargaderas, en maletín bimaterial

≡ 335x145x60 mm



1,6 kg

006661002

1/4"

~~463,00 €~~  
**259,00 €**

	⊗ 666/2	5÷25 Nm
	○ 900	4÷13 mm
	900/...	50-100 mm
	900/16	
	895/1	

**NEW**

### 666/C5

Surtido de 16 piezas con llave dinamo-métrica ZERO-RESET de clic con carraca reversible, vasos y alargaderas, en maletín bimaterial

≡ 420x185x60 mm



3 kg

006661005

3/8"

~~510,00 €~~  
**289,00 €**

	⊗ 666/5	10÷50 Nm
	○ 910A	8÷19 mm
	910/21 - 910/22	125-250 mm
	910/15	
	910/16	
	895/3	

**NEW**

### 666/C10X

Surtido de 15 piezas con llave dinamo-métrica ZERO-RESET de clic con carraca reversible, vasos y alargaderas, en maletín bimaterial

≡ 420x185x60 mm



3,5 kg

006661011

1/2"

~~505,00 €~~  
**289,00 €**

	⊗ 666/10X	20÷100 Nm
	○ 920A	10÷22 mm
	920/20-920/21	75-125 mm
	920/15	

**NEW**

### 666/C20

Surtido de 16 piezas con llave dinamo-métrica ZERO-RESET de clic con carraca reversible, vasos y alargaderas, en maletín de metal

≡ 510x180x45 mm



4,5 kg

006661020

1/2"

~~564,00 €~~  
**315,00 €**

	⊗ 666/20	40÷200 Nm
	○ 920A	13÷27 mm
	920/20-920/21 920/22	75-125-255 mm
	920/15	

**NEW**

### 666/C30

Surtido de 18 piezas con llave dinamo-métrica ZERO-RESET de clic con carraca reversible, vasos y alargaderas, en maletín de metal

≡ 620x180x45 mm



6,3 kg

006661030

1/2"

~~663,00 €~~  
**369,00 €**

	⊗ 666/30	60÷300 Nm
	○ 920A	13÷32 mm
	920/20-920/21 920/22	75-125-255 mm
	920/16	

**NEW**

## 599DGT-AW

Llave dinamométrica electrónica, con lectura de par y ángulo, con carraca reversible y transmisión de datos inalámbrica, aprietes a la derecha (precisión: ±2%) y a la izquierda (precisión: ±3%)

UNI EN ISO 6789



- Tipos de apriete: par, ángulo, par + ángulo
- Modos de medición dual: pico y seguimiento
- Indicadores luminosos, sonido intermitente y vibración táctil informan al usuario que se ha alcanzado el par o ángulo preestablecidos
- Se pueden almacenar y visualizar las últimas 999 lecturas de par y/o ángulo máximo
- 9 modos "Preset" almacenables y preestablecidos
- Bloqueo de seguridad de la llave
- La llave se puede asociar a un usuario específico a través del software
- Trazabilidad de los datos de apriete. El software permite almacenar la fecha y la hora, el número de serie de la herramienta, el valor de apriete establecido y el valor alcanzado y asociarlos con la identificación del usuario

- Mango bimaterial antideslizante
- Llave + software en 9 idiomas
- Incluye: 3 pilas AA de 1,5 V, memoria USB inalámbrica y memoria USB de software
- **Transmisión de datos inalámbrica bidireccional, de la llave al software y viceversa, de forma masiva a posteriori o en tiempo real**
- **Software personalizado para procesamiento de datos con resultados OK/NG inmediatos y de fácil lectura y visualización de gráficos en tiempo real**



### PAR + ÁNGULO

	Nm	kgfm	lbf.ft	■	L (mm)		g		€
<b>599DGT-AW/30</b>	6÷30	0,6÷3	4,5÷22	1/4"	410	0,1	800	005990702	<del>1.285,00 €</del> <b>725,00 €</b>
<b>599DGT-AW/135</b>	27÷135	2,7÷13,5	20÷100	3/8"	445	1,0	1.000	005990713	<del>1.305,00 €</del> <b>735,00 €</b>
<b>599DGT-AW/340</b>	68÷340	6,8÷34	50÷250	1/2"	615	1,0	1.500	005990734	<del>1.390,00 €</del> <b>759,00 €</b>



## 605DGT/2

Llave dinamométrica electrónica con carraca reversible, para aprietes a la derecha y a la izquierda, precisión de apriete ±3% (derecha) ±4% (izquierda)

- Modo de medición dual: pico y seguimiento
- Fuente de alimentación: 1 pila AAA de 1,5 V (incluida)

175 g 006050302

1/4" ~~327,00 €~~ **182,00 €**



Nm	Kgfm	lbf.in	■	L (mm)	
4÷20	0,4÷2	35÷177	1/4"	210	0,01

UNI EN ISO 6789

## 677/C

Llave dinamométrica de desembrague con carraca simple, para aprietes a la derecha y a la izquierda, precisión de apriete: ±4%, en caja

La llave dinamométrica Beta 677 está especialmente indicada para un uso intensivo con pares elevados.



El mecanismo de desembrague informa al usuario que se ha alcanzado el par ajustado **doblando la llave en el punto de unión de unos 20°.**

677/C800

UNI EN ISO 6789 **3/4"**



	Nm	kgfm	lbf.ft	■	L (mm)		kg		€
<b>677/C600</b>	120÷600	12÷60	100÷450	3/4"	1.059	10	6,0	006770607	<del>1.330,00 €</del> <b>755,00 €</b>
<b>677/C800</b>	200÷800	20÷80	150÷600	3/4"	1.319	10	6,7	006770612	<del>1.385,00 €</del> <b>775,00 €</b>
<b>677/C1000</b>	300÷1.000	30÷100	200÷750	3/4"	1.554	20	7,4	006770616	<del>1.470,00 €</del> <b>830,00 €</b>

584

Atornillador dinamo­ métrico corredizo, para aprietes a la derecha, precisión de apriete ±6%

UNI EN ISO 6789



	Nm	gfm	Ø	mm	g	Art.	€
<b>584/1</b>	0,2÷1	20÷100	1/4"	0,01	266	005840201	<del>367,00 €</del> <b>205,00 €</b>
<b>584/5</b>	1÷5	100÷500	1/4"	0,1	346	005840206	<del>367,00 €</del> <b>205,00 €</b>
<b>584/10</b>	1÷5	500÷1.000	1/4"	0,1	349	005840210	<del>385,00 €</del> <b>219,00 €</b>

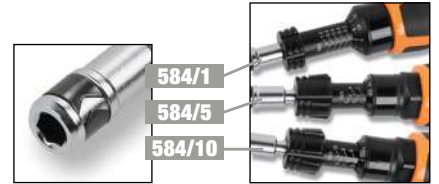

**NEW**

584/C31

1,3 kg 005840931

Atornillador dinamo­ métrico, 8 vasos hexagonales, 20 puntas y 2 accesorios

1/4" 498,00 € **279,00 €**



Art.	Modelo	Características	Dimensiones
584/5	900	1÷5 Nm	270x120x45 mm
860LP	900	4-5-5,5-6-7-8-9-10 mm	
860PH	900	0,6x4,5-1x5,5-1,2x6,5 mm	
860PE	900	PH1 - PH2 (x2) - PH3	
860TX	900	2-2,5-3-4-5 mm	
882P/80	900	T9-T10-T15-T20-T25-T27-T30-T40	
892/0	900	80 mm	
892/0	900	● 1/4 ■ 1/4	

**NEW**

581/5

005810006

Atornillador dinamo­ métrico, sin graduación, para aprietes a la derecha, precisión de apriete ±6% (Para el ajuste del par de apriete, utilizar artículo 680)

327,00 € **186,00 €**



Nm	gfm	Ø	UNI EN ISO 6789
1÷5	100÷500	1/4"	

**NEW**

680

CE

Medidor de par

Para comprobar la calibración

- Permite comprobar la calibración de destornilladores y llaves dinamo­ métricas, funcionamiento a derecha y a izquierda
- Precisión: ±1% del valor leído
- Display LCD en color, 4 dígitos
- 3 unidades de medida: Nm - lbf.ft. - lbf.in
- Modos de funcionamiento: clic, dial, seguimiento
- Permite configurar 15 parámetros de control diferentes
- Con cable USB/Micro-USB para conexión y transmisión de datos a PC
- Con alimentador con tomas para EU, UK, US y AU
- Software para emitir INFORMES DE PRUEBA



	Nm	kg	Art.	€
<b>680/3</b>	0,1÷3	1,4	006800000	<del>3.310,00 €</del> <b>1.869,00 €</b>
<b>680/30</b>	1,5÷30	1,4	006800003	<del>3.270,00 €</del> <b>1.869,00 €</b>
<b>680/350</b>	10÷350	2,6	006800035	<del>3.280,00 €</del> <b>1.869,00 €</b>
<b>680/2100</b>	200÷2.100	3,5	006800210	<del>4.870,00 €</del> <b>2.805,00 €</b>

**1150HPC**

**Alicate universal de gran efecto con bocas de corte de acero sinterizado**

- El pasador descentrado permite que el punto de apoyo esté más cerca del punto de corte, aumentando el efecto de palanca
- La alineación perfecta de las puntas y el perfil fino permiten utilizar el alicate en espacios estrechos
- El cuerpo del alicate está fabricado en acero al molibdeno que ha sido tratado térmicamente para que sea flexible y resistente y garantice un agarre seguro en todo momento



011500618

~~78,00 €~~  
**42,50 €**

Esfuerzo corte - prueba estática =	<b>-73%</b>
Vida media filos de corte = (test ISO 5744)	<b>+127%</b>
Dureza filos de corte de acero M2 =	<b>65HRC</b>

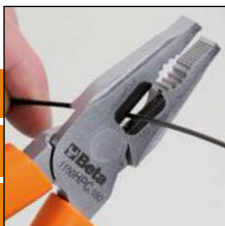

**PATENTADO**

**ABSOLUTAMENTE INNOVADOR Y EXTRAORDINARIA CAPACIDAD DE CORTE**



**1169BM/D3**

**Juego de 1 alicate universal, 1 alicate de bocas semirredondas largas y 1 alicate de corte, mangos en bimaterial**

011690133  
~~117,00 €~~  
**66,50 €**



**1169/D3**

**Juego de 1 alicate universal de gran efecto, 1 alicate de bocas semirredondas largas y 1 alicate de corte cromado**

011690053  
~~93,50 €~~  
**54,00 €**



**1169N/D4**

**Juego de 1 alicate universal de gran efecto, 1 alicate de bocas semirredondas largas, 1 alicate de corte cromado y 1 alicate multitoma regulable fosfatado**

011690024  
~~133,00 €~~  
**76,50 €**



**NEW****1047N****LOS ALICATE MULTITOMA REGULABLE, CON REGULACIÓN POR PULSADOR  
CON AJUSTE EXCLUSIVO DE LAS MORDAZAS Y BLOQUEO AUTOMÁTICO**

DIN ISO 8976

**1** Cabeza cónica que permite el acceso en espacios estrechos**2** Dientes endurecidos por inducción para una mayor durabilidad. Geometría y ángulo de los dientes diseñados para una sujeción eficaz y segura**3** Ajustable hasta 23 posiciones en el tamaño de 250 mm de largo**4** Facilidad de manejo y comodidad, gracias a la sección triangular de los mangos, para ampliar la superficie de contacto y reducir el esfuerzo de trabajo aplicado**5** Mangos antideslizantes recubiertos con PVC**MECANISMO PATENTADO  
DE AJUSTE DE LA MORDAZA  
Y BLOQUEO AUTOMÁTICO**

El exclusivo sistema de pulsador permite abrir, cerrar y utilizar los alicates con una sola mano.

**1047N**

	L mm	A Max mm	L1 mm	S mm	g		€
<b>1047N 180</b>	180	34	30	6	216	010470018	<del>59,50 €</del> <b>32,90 €</b>
<b>1047N 250</b>	250	42	37	8	394	010470024	<del>64,00 €</del> <b>35,00 €</b>
<b>1047N 300</b>	300	52	43	9	524	010470030	<del>77,00 €</del> <b>43,50 €</b>

**1048N****Alicate multitoma regulable, mangos antideslizantes recubiertos con PVC**

- Mango de sección triangular para una superficie de apoyo más cómoda
- Cabeza cónica que permite el acceso en espacios estrechos
- Eje cementado para asegurar una mayor resistencia al desgaste
- Mangos recubiertos con PVC antideslizante
- Acabado fosfatado
- Fabricado en acero al Cromo-Vanadio

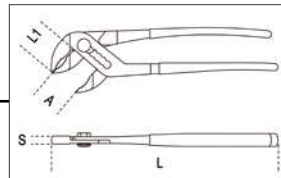

DIN ISO 8976



	L mm	A Max mm	L1 mm	S mm	g		€
<b>1048N 175</b>	175	36	31	11	189	010480910	<del>37,00 €</del> <b>21,50 €</b>
<b>1048N 250</b>	250	46	38	13	354	010480915	<del>39,50 €</del> <b>22,90 €</b>
<b>1048N 300</b>	300	60	44	14,8	554	010480920	<del>59,00 €</del> <b>33,50 €</b>
<b>1048N 400</b>	400	96	81	19	1180	010480940	<del>92,00 €</del> <b>53,00 €</b>

**1047N/D3**

010470053

**Juego de 3 alicates multitoma regulables**~~200,50 €~~  
**105,00 €****AHORRA HASTA 6,40 €**

En comparación con la compra de los productos sueltos

**NEW****1048N/D3**

010480923

**Juego de 3 alicates multitoma regulables**~~135,50 €~~  
**72,50 €****AHORRA HASTA 5,40 €**

En comparación con la compra de los productos sueltos

**1048VN**

Alicate multitoma regulable de bisagra cerrada, con acabado lacado en color naranja



	L mm	A Max mm	L1 mm	S mm	g		€
<b>1048VN 175</b>	175	36	31	11	189	010480111	<del>31,50 €</del> <b>17,90 €</b>
<b>1048VN 250</b>	250	46	38	13	354	010480116	<del>36,00 €</del> <b>20,50 €</b>
<b>1048VN 300</b>	300	60	44	14,8	554	010480121	<del>52,50 €</del> <b>30,00 €</b>

**1052**

Mordaza de presión, mordazas cóncavas



	L mm	Ø Max mm	g		€
<b>1052/140</b>	140	22	175	010520014	<del>32,00 €</del> <b>18,50 €</b>
<b>1052/190</b>	190	36	360	010520019	<del>36,00 €</del> <b>20,50 €</b>
<b>1052/240</b>	240	42	590	010520024	<del>38,50 €</del> <b>22,50 €</b>
<b>1052/300</b>	300	55	900	010520030	<del>64,00 €</del> <b>36,90 €</b>

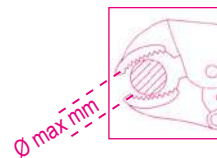

**1031/S4**

Juego de 4 alicates para retenes interiores y exteriores

**010310000**  
~~134,00 €~~  
**75,00 €**



**1199ESD/D3**

Juego de 1 alicate de bocas planas y larga, 1 alicate de corte diagonal y 1 alicate de corte semirraso, ESD

**011990003**  
~~138,00 €~~  
**78,00 €**



**999ESD/B4**

Juego de 4 pinzas ESD antiácidas y antimagnéticas

Contenido del juego:

- Pinza recta de punta fina, redonda y moleteada
- Pinza curva de punta fina, redonda y moleteada
- Pinza curva de punta redonda y moleteada
- Pinza recta de punta extrafina



**009990040**  
~~109,50 €~~  
**43,50 €**



**1370**



**Martillo de mecánico tipo alemán,**  
mango de madera

UNI 7778 DIN 1041  
**HICKORY**

	g	g		€
<b>1370/300</b>	300	439	013700053	<del>18,50 €</del> <b>10,90 €</b>
<b>1370/500</b>	500	669	013700055	<del>22,60 €</del> <b>12,90 €</b>
<b>1370/800</b>	800	949	013700058	<del>29,50 €</del> <b>17,00 €</b>
<b>1370/1000</b>	1000	1.180	013700060	<del>35,00 €</del> <b>20,50 €</b>
<b>1370/1500</b>	1500	1.722	013700065	<del>40,00 €</del> <b>23,00 €</b>
<b>1370/2000</b>	2000	2.181	013700070	<del>48,00 €</del> <b>27,90 €</b>

**1370T**



**Martillo de mecánico tipo alemán,**  
mango de fibra

	g	g		€
<b>1370T/300</b>	300	452	013700630	<del>27,50 €</del> <b>15,90 €</b>
<b>1370T/500</b>	500	663	013700650	<del>30,50 €</del> <b>17,50 €</b>
<b>1370T/800</b>	800	1.017	013700680	<del>32,00 €</del> <b>18,50 €</b>
<b>1370T/1000</b>	1000	1.279	013700700	<del>40,00 €</del> <b>23,00 €</b>
<b>1370T/1500</b>	1500	1.740	013700750	<del>47,50 €</del> <b>27,50 €</b>

**1390**



**Mazo de cabeza intercambiable**  
de plástico, mango de madera

UNI 7784

	Ø mm	g		€
<b>1390/22</b>	22	134	013900022	<del>22,60 €</del> <b>12,90 €</b>
<b>1390/28</b>	28	230	013900028	<del>28,00 €</del> <b>16,50 €</b>
<b>1390/35</b>	35	365	013900035	<del>38,00 €</del> <b>22,00 €</b>
<b>1390/45</b>	45	689	013900045	<del>60,50 €</del> <b>35,00 €</b>
<b>1390/60</b>	60	1.462	013900060	<del>102,50 €</del> <b>59,90 €</b>

**32AU**

**Granete automático**

- Absorción de los choques hasta 50 kg
- Utilizable con una mano

000320160  
~~64,50 €~~  
**37,50 €**



**31/B6N**

**Juego de 6 botadores**  
cilíndricos, en sobre  
enrollable de poliéster  
resistente

000310024  
~~79,50 €~~  
**45,00 €**

Ø 2-3-4-5-6-8 mm



**1380T**



**Maceta con mango de fibra**

	A mm	L1 mm	g		€
<b>1380T 800</b>	35	85	800	013800308	<del>39,00 €</del> <b>21,50 €</b>
<b>1380T 1000</b>	40	100	1.000	013800310	<del>39,50 €</del> <b>22,00 €</b>
<b>1380T 1250</b>	42	110	1.250	013800312	<del>42,00 €</del> <b>22,50 €</b>
<b>1380T 1500</b>	45	120	1.500	013800315	<del>44,50 €</del> <b>23,90 €</b>
<b>1380T 2000</b>	49	120	2.000	013800320	<del>54,50 €</del> <b>28,50 €</b>

**35/S4**

**Juego de 4 cortafríos**

L 150-200-250-300 mm

000350506  
~~154,50 €~~  
**88,50 €**



**NEW**

**412/SP25**

Juego de 25 brocas HSS helicoidales rectificadas, en caja

Ø 1÷13 x 0,5 mm

R ≤ 800 N/mm<sup>2</sup>  
HV ≈ 750÷820  
DIN 338



≡ 110x190x55 mm

004120425  
~~222,00 €~~  
**128,00 €**



**415CO/SP19**

Juego de 19 brocas HSS-CO 5% helicoidales rectificadas, en caja

Ø 1÷10 x 0,5 mm

R ≤ 1200 N/mm<sup>2</sup>  
HV ~ 800÷860  
DIN 338



≡ 115x170x40 mm

**Co5%**

004150421  
~~115,50 €~~  
**66,00 €**



**416/SP19**

Juego de 19 brocas HSS-G helicoidales con afilado especial de doble filo, en caja

Ø 1÷10 x 0,5 mm



≡ 115x170x40 mm

004160419  
~~155,50 €~~  
**88,00 €**



**416G/SP25**

Juego de 25 brocas HSS, geometría de punta escalonada, en caja

Ø 1÷13 x 0,5 mm

R ≤ 900 N/mm<sup>2</sup>  
HV ~ 820÷850

**MAYOR CAPACIDAD DE CORTE**



≡ 110x190x55 mm

004160525  
~~439,00 €~~  
**255,00 €**



**NEW**

**425ES/SP3**

Juego de 3 brocas HSS-G, geometría escalonada deslizante, en caja

Ø 4÷12 ; 4÷20 ; 4÷30 mm

R ≤ 900 N/mm<sup>2</sup>  
HV 800



004250800  
~~270,00 €~~  
**157,00 €**

≡ 98x158x18 mm

**NEW**

### 437P

004370003

Lima para roscas, para reparar roscas internas y externas, a la derecha y a la izquierda

- P 0,80-1,00-1,25-1,50-1,75-2,00-2,50-3,00 mm



230 mm

~~56,00 €~~  
**31,90 €**

### 437U/09

2 kg

004370550

Surtido para reposición de roscas dañadas, en caja de metal

- M5X0,8
- M6X1,0
- M8X1,25
- M10X1,5
- M12X1,75



370x230x55 mm

~~408,00 €~~  
**235,00 €**

### 450/C21

7 kg

004500315

Surtido de sierras de corona y accesorios para uso industrial, en caja de metal



21x

Co8%

420x280x60 mm

	450	Ø 19-22-29-35-38-44-51-57-64-76 83-92-95-105-114 mm
	450AL	1/1 - 1/2
	450PA	1/1 - 1/2
	450PR	
	450AD	

~~852,00 €~~  
**449,00 €**

### 446/C110

8,1 kg

004460060

Surtido de 105 machos y terrajas y 5 accesorios, de acero cromado, rosca métrica, en caja de madera

- 435/0 444/1 436/1
- 435/3 444/2



500x337x60 mm

~~1.047,00 €~~  
**565,00 €**

III	III	III	III
430 M mm	433 M mm	440/440A M mm	441/441A M mm
2x0,4	6x0,75 - 7x0,75	2x0,4	6x0,75 - 7x0,75
3x0,5	8x0,75 - 8x1	3x0,5	8x0,75 - 8x1
4x0,7	9x0,75 - 9x1	4x0,7	9x0,75 - 9x1
5x0,8	10x0,75 - 10x1	5x0,8	10x0,75 - 10x1
6x1	10x1,25 - 11x0,75	6x1	10x1,25 - 11x0,75
7x1	11x1 - 11x1,25	7x1	11x1 - 11x1,25
8x1,25	12x0,75 - 12x1	8x1,25	12x0,75 - 12x1
9x1,25	12x1,25 - 12x1,5	9x1,25	12x1,25 - 12x1,5
10x1,5	14x1 - 14x1,25	10x1,5	14x1 - 14x1,25
11x1,5	14x1,5 - 16x1	11x1,5	14x1,5 - 16x1
12x1,75	16x1,5 - 18x1,5	12x1,75	16x1,5 - 18x1,5
14x2		14x2	
16x2		16x2	

### 1599F

#### Tornillo de banco, forjado

Fabricado íntegramente en acero fundido. Mordazas fresadas y templadas superficialmente. Apertura frontal. Gran profundidad de sujeción.

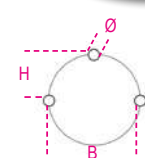
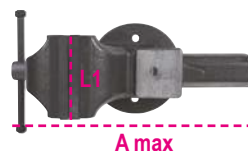

	L mm	BxH mm	Ø mm	A max mm		€
<b>1599F/100</b>	100	92x46	11	125	015990100	<del>391,00 €</del> <b>225,00 €</b>
<b>1599F/125</b>	125	108x54	13	150	015990125	<del>499,00 €</del> <b>279,00 €</b>
<b>1599F/150</b>	150	125x62	13	200	015990150	<del>702,00 €</del> <b>399,00 €</b>
<b>1599F/175</b>	175	140x70	15	220	015990175	<del>957,00 €</del> <b>539,00 €</b>

Beta  
POWERTOOLS



**1972/K12V-10**

2,3 kg 019720112

**Taladro atornillador ultracompacto 12 V**

- Velocidad mecánica doble con engranajes de acero y embrague de 20 posiciones
- Par de hasta 30 Nm y 1.300 rpm (400 rpm en 1° marcha); taladra hasta un diámetro de 10 mm en acero y 20 mm en madera
- Baterías de 2 Ah e indicador de carga en el cuerpo de la maquina
- Empañadura ergonómica antideslizante
- LED frontal
- Portabrocas automático de 10 mm
- Clip para cinturón derecha/izquierda
- Selector atornillar-desatornillar (para transporte)
- **Se suministra en maletín rígido con 2 baterías de iones de litio de 2 Ah y cargador rápido de 50 min**



316x254x96 mm

304,00 €  
**109,00 €**



**Ultracompacto:** solo 170 mm de longitud  
**Ultraligero:** solo 1,1 kg con batería y perfectamente equilibrado

**1972/K20V+SMER**

019720024

**Kit taladro/atornillador de impacto de 20 V + Amoladora angular de 20 V (cuerpo de la máquina)**

Contenido del kit:

**• 1972/K20V-13BMC**

Taladro/Atornillador de impacto, sin escobillas, 20 V, 80 Nm, portabrocas automático de 13 mm, dos velocidades.

**Se suministra en maletín rígido completo con 2 baterías de 4 Ah y cargador rápido**

**• 1986/20V-125BMC**

Amoladora angular, sin escobillas, 20 V, con interruptor deslizante, diámetro del disco 125/115 mm, protección contra activación accidental, protector del disco con sistema "sin herramientas" (liberación rápida), empuñadura adicional.

**Se suministra en maletín rígido, sin baterías ni cargador, solo el cuerpo de la herramienta.**



490x370x125 mm

932,00 €  
**349,00 €**



**AHORRA 99,00 €**  
En comparación con la compra de los productos sueltos

**NEW**

# ¡CONSIGUE 6 PAQUETES (300 UDS.) AL PRECIO DE PROMOCIÓN!

## Ø 115 mm - ACERO



**A36S** DISCOS DE CORTE FINOS - Centro Plano

~~594,00 €~~  
**320,00 €**  
(1,07 € cada uno)



**INCLUIDO PARA TI**

**Beta** la amoladora  
**1956 115-750W**  
valorada en **49,50 € GRATIS**

**750W**



	Diámetro	Espesor	Nº de uds.	CE
<b>300 AB000010115+750W</b>	115	1,0	300 uds.	110010300
<b>300 AB000010117+750W</b>	115	1,2	300 uds.	110010302
<b>300 AB000010119+750W</b>	115	1,6	300 uds.	110010301

## Ø 125 mm - ACERO Y ACERO INOXIDABLE



**A46U** DISCOS DE CORTE FINOS - Centro Plano

~~875,00 €~~  
**480,00 €**  
(1,60 € cada uno)



**INCLUIDO PARA TI**

**Beta** la amoladora  
**1956 125-1400W**  
valorada en **109,00 € GRATIS**

VELOCIDAD VARIABLE **1400W**



	Diámetro	Espesor	Nº de uds.	CE
<b>300 AB000330125+1400W</b>	125	1,0	300 uds.	110330320
<b>300 AB000330126+1400W</b>	125	1,2	300 uds.	110330322
<b>300 AB000330128+1400W</b>	125	1,6	300 uds.	110330321

**332**

Mini cortatubos para tubos de cobre y aleaciones ligeras



	L mm	Ø mm / "		€
<b>332</b>	59	3÷16 1/8"÷5/8"	003320001	<del>28,00 €</del> <b>15,90 €</b>
<b>332/2</b>	63	3÷28 1/8"÷1"1/8"	003320003	<del>31,50 €</del> <b>17,90 €</b>

**376**

Llave modelo sueco, mordazas planas a 90°, de acero forjado



	L mm	Ø "	Ø mm		€
<b>376 320</b>	320	1" gas	34	003760032	<del>59,00 €</del> <b>33,50 €</b>
<b>376 410</b>	410	1 1/2" gas	49	003760041	<del>77,00 €</del> <b>44,00 €</b>
<b>376 550</b>	550	2" gas	60	003760055	<del>120,00 €</del> <b>67,00 €</b>
<b>376 630</b>	630	3" gas	90	003760063	<del>218,50 €</del> <b>123,00 €</b>

**1750KG10**

**10 kg** 017500100

Engrasadora de palanca de 10 kg, con manguera de alta presión de 2 m

~~231,50 €~~  
**133,00 €**

- Incluye conexión giratoria para evitar que la manguera se obstruya
- Cuerpo de bomba de aluminio fundido a presión con válvula de retención

- 3 niveles de presión diferentes:
- 4 g a 275 bar
  - 7 g a 206 bar
  - 9 g a 137 bar



**342**

Cortatubos de trinquete para tubos de plástico

003420030

~~62,50 €~~  
**36,00 €**



**363**

Llave modelo americano, de aleación ligera



	L mm	Ø "	Ø mm		€
<b>363 350</b>	350	2" gas	60	003630035	<del>80,00 €</del> <b>46,00 €</b>
<b>363 450</b>	450	2 1/2" gas	76	003630045	<del>108,00 €</del> <b>62,00 €</b>
<b>363 600</b>	600	3" gas	90	003630060	<del>182,00 €</del> <b>106,00 €</b>
<b>363 900</b>	900	5" gas	140	003630090	<del>341,00 €</del> <b>198,00 €</b>
<b>363 1200</b>	1200	6" gas	165	003630120	<del>362,00 €</del> <b>210,00 €</b>

**345SB**

Rebarbador con cuchilla intercambiable giratoria

003450010

~~28,00 €~~  
**15,90 €**

- Para tuberías de cobre, aleaciones ligeras y PVC
- Se suministra con 2 cuchillas



**1750**

Bomba de engrase a palanca, para cartuchos 1750CG o grasa a granel

017500500

~~51,50 €~~  
**29,50 €**



# REMACHADORAS

Ø mm	1741TR						1741						1740B 280						1740B 330						1741U											
	2,4	3,2	4	4,8	5	6,4	2,4	3,2	4	4,8	5	6,4	2,4	3,2	4	4,8	5	6,4	2,4	3,2	4	4,8	5	6,4	2,4	3,2	4	4,8	5	6,4						
ALUMINIO	•	•	•	•	X	X	•	•	•	•	•	X	•	•	•	•	X	X	•	•	•	•	•	•	•	•	•	•	•	•	•	•	•	•	X	X
ACERO	•	•	•	X	X	X	•	•	•	•	•	X	•	•	•	•	X	X	•	•	•	•	•	•	•	•	•	•	•	•	•	•	•	X	X	X
ACERO INOX.	•	•	•	X	X	X	•	•	•	X	X	X	•	•	•	•	X	X	•	•	•	•	•	•	•	•	•	•	•	•	•	•	•	X	X	X

## 1741TR

Remachadora con cabezal giratorio, con 4 boquillas intercambiables

- Cabezal giratorio 360° para llegar a zonas de difícil acceso

017410410

~~49,00 €~~  
**26,00 €**

## 1740B

Remachadora de potencia compacta

- Ultracompacto y extremadamente resistente
- Depósito portavástagos de seguridad incluido



**3 GARRAS:  
SE AGARRA MEJOR  
EL REMACHE**



	L mm	g		€
<b>1740B 280</b>	280	650	017400280	<del>89,00 €</del> <b>51,00 €</b>
<b>1740B 330</b>	330	1000	017400330	<del>103,00 €</del> <b>59,90 €</b>

## 1741

Remachadora con 4 boquillas intercambiables

017410003

~~44,50 €~~  
**24,90 €**

## 1741U

Remachadora ultracompacta con ajuste de esfuerzo, con 4 boquillas intercambiables

017410450

~~55,50 €~~  
**31,50 €**



**COMPACTA  
Y LIGERA**

**3 MORDAZAS:  
MEJOR AGARRE  
DE LOS REMACHES**

# CARGA INALÁMBRICA ((o))



	LÚMENES	BATERÍA	TIEMPO DE CARGA	DURACIÓN DE LA BATERÍA	IP/IK
<b>1833XSW</b>	80 - 250 (LED SMD)	3,7 V 700 mAh, 2,59 Wh Li-ion	2 h 1839BRW o cable	2 - 8 h	IP54; IK07
<b>1833MW</b>	5 - 30 - 400 - 1000 (LED SMD)	3,7 V 2.600 mAh, 9,62 Wh Li-ion	6 h 1839BRW 4 h cable	2- 200 h	IP68; IK07
<b>1836AW</b>	30 - 200 - 400 (principal LED COB) 400 (spot LED COB)	3,7 V 1.500 mAh, 5,55 Wh Li-ion	2,5 h 1839BRW o cable	Principal: 4-18 h Spot: 4 h	IP65; IK07
<b>1836BW</b>	225 - 250 - 500 (principal+ spot 500 lúmenes LED SMD) 20 (Luz roja LED SMD)	3.6 V, 3.000 mAh Li-ion	6 h 1839BRW 4,5 h cable	Principal + spot: 2.5 h Principal: 4 h Spot: 4 h Luz roja: 18 h	IP65; IK06

## 1833XSW

Linterna de inspección LED, con carga inalámbrica

- 2 intensidades de luz
- Imanes en la base y en la parte posterior
- Clip para el cinturón
- Cable USB-C incluido



018330011  
~~56,00 €~~  
**32,50 €**

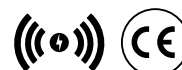

## 1833MW

Linterna LED de alto brillo, con carga inalámbrica

- 4 intensidades de luz
- Imán en la parte posterior
- Cable USB-C incluido



018330013  
~~102,50 €~~  
**58,50 €**



## 1836AW

Linterna frontal LED recargable, doble emisión de luz, con carga inalámbrica

- Emisión de luz doble
- Cable USB-C incluido



018360051  
~~84,00 €~~  
**48,90 €**

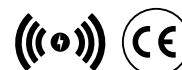

## 1836BW

Linterna frontal LED recargable, con luz roja y sensor ON/OFF sin contacto, con carga inalámbrica

- Sensor ON/OFF sin contacto
- Se suministra con cable USB-C
- Indicador del nivel de batería



018360201  
~~109,00 €~~  
**60,50 €**



**NEW**

# CARGA INALÁMBRICA ((o))

	LÚMENES	BATERÍA	TIEMPO DE CARGA	DURACIÓN DE LA BATERÍA	IP/IK
<b>1838/13LED-W</b>	430 (frontal LED SMD) 90 (spot LED SMD)	3,6 V 6.000 mAh Li-Ion	10,5 h 1839BRW 5 h cable	Principal + spot : 4 h Principal: 5 h Spot: 10 h	IP65; IK07
<b>1838SW</b>	250 - 500 - 1000 (frontal LED COB) 200 (spot LED SMD)	3,6 V 3.350 mAh Li-ion	6,5 h 1839BRW 4,5 h cable	Principal: 2-8 h Spot: 7 h	IP65; IK07
<b>1838POCKET</b>	160 - 400 - 800 (principal LED COB) 250 (spot LED SMD)	3,7 V 2.600 mAh Li-ion	4,5 h 1839BRW 4 h cable	Principal: 3-9 h Spot: 4,5 h	IP65; IK07

## 1838/13LED-W

018380112

**Lámpara recargable con LED de altísima luminosidad, con carga inalámbrica**

- Emisión de luz doble:
- Cable USB-C incluido
- Indicador del nivel de batería
- Gancho giratorio
- 1 imán en la base
- 2 imanes laterales



~~164,00 €~~  
**93,50 €**

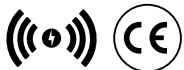

**NEW**



## 1838POCKET

018380080

**Foco LED de bolsillo articulado, con doble haz de luz, con carga inalámbrica**

- Emisión de luz doble
- Ángulo de iluminación:
  - Luz principal: 160°
  - Spot: 18°
- Se puede girar 210°
- Cuerpo de goma antideslizante
- Base magnética
- Cable USB-C incluido

~~80,00 €~~  
**45,90 €**

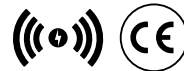

## 1839BRW

018390002

**Base de carga inalámbrica, compatible con lámparas de inspección 1833XSW, 1833MW, 1836AW, 1836BW, 1838/13LED-W, 1838SW, 1838POCKET**

- 2 posiciones de carga con conexión magnética, para uso simultáneo
- Con soporte extraíble para carga inalámbrica de teléfonos móviles
- Indicador LED del estado de carga
- Entrada máx.: 10 W x2
- Entrada: CA 100-240 V 50/60 Hz
- Salida: CC 12 V 1,5 A  
CC 9 V 2 A  
CC 5 V 3 A
- Puerto USB-C
- IP20
- IK07

~~108,00 €~~  
**62,50 €**



- **Se puede colgar en la pared mediante:**  
3 imanes potentes en la parte posterior  
2 orificios para tornillos

## 1838SW

018380142

**Lámpara de inspección LED recargable, articulada, con carga inalámbrica**

- Emisión de luz doble
- Base orientable 180°
- Cuerpo de caucho antideslizante
- Doble gancho oscilante
- Imanes en la base y en la parte posterior
- Cable USB-C incluido



~~114,00 €~~  
**65,00 €**



## KITS CARGA INALÁMBRICA (☎)

La tecnología inalámbrica supone una de las últimas innovaciones en iluminación de trabajo y ofrece una solución cómoda y moderna que satisface las necesidades de todos los profesionales.

### 1839W/P1

018390800

**Kit de lámparas inalámbricas 1833MW y 1836AW, con base de carga 1839BRW**

- Linterna LED de alto brillo, recargable e inalámbrica **1833MW**
- Linterna frontal LED, doble emisión de luz, recargable e inalámbrica **1836AW**
- Base de carga inalámbrica **1839BRW**, compatible con las lámparas del kit

~~294,00 €~~  
**145,00 €**

### 1839W/P2

018390805

**Kit de lámparas inalámbricas 1838SW y 1838POCKET, con base de carga 1839BRW**

- Lámpara de inspección LED articulada, recargable e inalámbrica **1838SW**
- Foco LED de bolsillo articulado, recargable e inalámbrico **1838POCKET**
- Base de carga inalámbrica **1839BRW**, compatible con las lámparas del kit

~~302,00 €~~  
**152,00 €**



**AHORRA HASTA 24,90 €**

En comparación con la compra de los productos sueltos



**NEW**

### 1838FLASHPRO

018380301

**Foco recargable LED ultracompacto, diseñado para ofrecer la mejor solución para cada uso**

- **3 intensidades de luz:** LED SMD 1.200 - 1.000 - 800 lúmenes.
- Batería recargable: Li-Ion, 3,6 V, 10.000 mAh.
- Se puede cargar mediante fuente de alimentación con puerto USB-B
- Se suministra con cable USB-C y fuente de alimentación
- Indicador del nivel de batería
- Tiempo de carga: 7,45 h
- Autonomía: 1.200 lúmenes 8,5 h  
1.000 lúmenes 9,5 h  
800 lúmenes 11,5 h
- Gancho orientable 360°
- Base magnética
- IP65
- IK07

~~253,00 €~~  
**142,00 €**



**NEW**

### 1838AM

018380400

**Lámpara de inspección LED recargable**

- **Emisión de luz doble:**  
Frontal: LED COB, 60-700 lúmenes, regulable con potenciómetro  
Spot (cabeza): LED SMD, 120 lúmenes, interruptor ON-OFF
- Batería recargable: Li-Ion 3,6 V y 2.600 mAh
- Con conexión USB-C
- Se suministra con cargador de 100-240 V / 50-60 Hz
- Tiempo de carga: 4 h
- Duración de la batería:  
Frontal: 2,5-16 h  
Spot (cabeza): 10 h
- Indicador de 3 LEDs del nivel de batería
- Base magnética (con imán de neodimio), giratoria 90°
- Gancho giratorio en la base
- Articulada, se puede girar 180° (± 90° en comparación con el eje)

~~127,00 €~~  
**69,50 €**

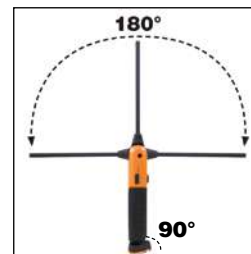

### 1838SLIM

Lámpara de inspección articulada delgada recargable de 3 LEDs

- **Emisión de luz triple:**
  - Frontal: 100/200 lúmenes
  - Trasera: 180 lúmenes
  - Spot (cabeza): 80 lúmenes
- Base magnética
- Tiempo de carga: 2,5 h
- Duración de la batería: 2-4 h / foco: 3 h
- IP54; IK07
- L 307 mm



### 1838F

Lámpara magnética LED recargable con cabezal flexible y doble emisión de luz

- **Emisión de luz doble:**
  - Luz principal: LED COB, 2 intensidades de luz 50 - 500 lúmenes
  - Spot: LED SMD 120 lúmenes
- Batería recargable: Li-Ion 3,7 V y 2.600 mAh
- Carga con puerto USB-C
- Cable USB-C incluido
- Tiempo de carga: 4 h
- Duración de la batería:
  - Luz principal: 2 h
  - Spot: 9,5 h
- Base magnética
- Gancho orientable 90°
- Indicador de 3 LEDs del nivel de batería



### 1838CLAMP

Foco de pinza recargable con haz de luz regulable y 4 intensidades de luz

- 4 intensidades de luz:
  - 1.600 lm - Modo ultra alto
  - 700 lm - Modo alto
  - 300 lm - Modo bajo
  - 100 lm - Modo Eco
- Batería recargable: Li-Ion 3,7 V, 5.200 mAh
- Carga con puerto USB-C (incluido)
- Se puede girar 360°
- Tiempo de carga: 4 h
- Duración de la batería:
  - 3 h - Modo ultra alto
  - 5 h - Modo alto
  - 8,5 h - Modo bajo
  - 24 h - Modo Eco
- Indicador de 3 LEDs del nivel de batería
- Con pinza incorporada, se puede sujetar fácilmente en cualquier sitio
- Imán en la parte posterior



### 1838PN

Linterna LED recargable

- **Emisión de luz doble:** principal y spot
- 3 intensidades de luz:
  - Principal: LED COB 350 - 175 lúmenes
  - Spot: LED SMD 120 lúmenes
- Batería recargable: Li-Ion 3,7 V y 1.600 mAh
- Tiempo de carga: 2,5 h
- Duración de la batería:
  - Principal: 6/3 h
  - Spot: 6 h
- Base magnética
- Clip magnético para cinturón/bolsillo
- IP65
- IK07
- Cable USB-C incluido



### 1838COMPACT

Lámpara LED recargable y compacta

- **Emisión de luz doble:** principal y spot
- 3 intensidades de luz:
  - Principal: LED COB 300 - 120 lúmenes
  - Spot: LED SMD 150 lúmenes
- Batería recargable: Li-Ion 3,7 V y 1.500 mAh
- Tiempo de carga: 2,5 h
- Duración de la batería:
  - Principal: 7/3,5 h
  - Spot: 6 h
- Clip para cinturón/bolsillo
- IP65; IK07
- Cable USB-C incluido



### 1691MG

#### Cinta métrica con imán fijo

- Carcasa bimaterial en ABS antichoque
- Cinta de acero • Clase de precisión II

	L m	S mm		€
<b>1691MG/5</b>	5	25	016910405	<del>17,40 €</del> <b>9,70 €</b>
<b>1691MG/8</b>	8	25	016910408	<del>24,20 €</del> <b>13,50 €</b>
<b>1691MG/10</b>	10	25	016910410	<del>25,50 €</del> <b>14,90 €</b>



### 1650

#### Calibre de cursor de acero inoxidable

- Lectura vigesimal
- Bloqueo por resorte

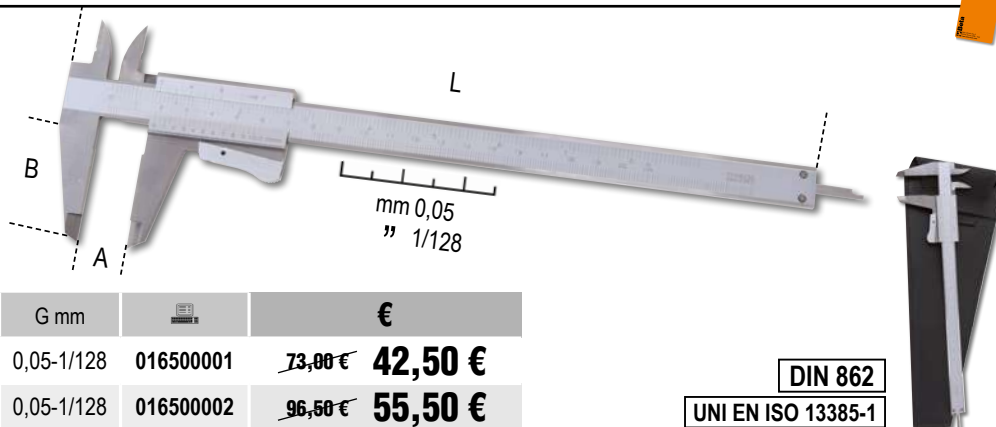

	A Max mm	L mm	B mm	G mm		€
<b>1650/150</b>	150	235	40	0,05-1/128	016500001	<del>73,00 €</del> <b>42,50 €</b>
<b>1650/200</b>	200	290	49	0,05-1/128	016500002	<del>96,50 €</del> <b>55,50 €</b>

DIN 862  
UNI EN ISO 13385-1

### 1651DGTB

#### Calibre de cursor digital, lectura centesimal

- Bloqueo de tornillo del cursor
- Conversión de mm/pulgadas
- Ajuste a cero en cualquier posición
- Varilla de profundidad cuadrada de hasta 300 mm
- En estuche de plástico rígido

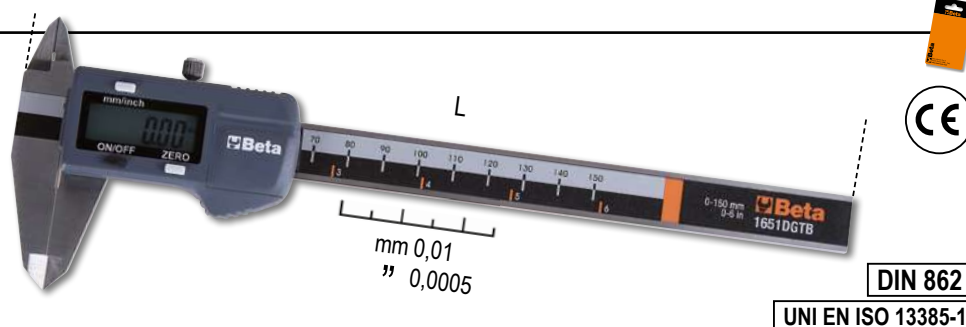

	A Max mm	L mm	B mm	G mm		€
<b>1651DGTB 150</b>	150	235	40	0,01-0,0005	016510211	<del>124,00 €</del> <b>71,50 €</b>
<b>1651DGTB 200</b>	200	285	50	0,01-0,0005	016510212	<del>161,00 €</del> <b>92,90 €</b>
<b>1651DGTB 300</b>	300	400	60	0,01-0,0005	016510213	<del>210,00 €</del> <b>122,00 €</b>

DIN 862  
UNI EN ISO 13385-1

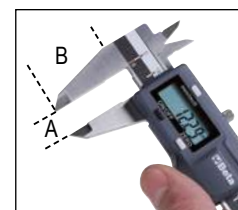

### 1695XS

#### Nivel de burbuja de bolsillo con base magnética en forma de V

- De aluminio perfilado
- Con 2 burbujas irrompibles
- Con clip
- Precisión: 1 mm/m
- Ideal para tubos y secciones redondas en genera



016950250  
~~15,50 €~~  
**8,90 €**

### 1687/54

#### Juego de 4 agujas de precisión con mango



016870150  
~~31,00 €~~  
**16,50 €**

## 1693L 40

**Medidor de distancias láser multifunciones, 40 m, con niveles de posicionamiento**

**Mediciones:**

- Medición de distancia única
- Medición continua o medición mínima

**Funciones:**

- Suma/resta
- Medición del área
- Medición del volumen
- Medición indirecta (Pitágoras)
- Medición de inclinación

**Características:**

- Apagado automático
- Duración de la batería: hasta 5.000 mediciones
- Estuche suave de tela (incluido)

**Datos técnicos:**

- Rango de medición: 0,05 ÷ 40 m (0,2 in ÷ 131 f)
- Selección de escala: m, in, ft
- Precisión de medición: ± 1,5 mm (± 0,06 in)
- Clase de láser: 2
- Almacenamiento máximo: 99 unidades
- 2 pilas AAA de 1,5 V

**NIVELES DE POSICIONAMIENTO**



**40 m**

016930040  
~~180,00 €~~  
**104,00 €**

IP54



## 1693M 80

**Medidor de distancias láser multifunciones, 80 m**

**Mediciones:**

- Medición de distancia individual
- Medición continua o medición mínima

**Funciones:**

- Suma/resta
- Medición del área
- Medición del volumen
- Medición indirecta (Pitágoras)
- Medición de inclinación

- Función de apagado automático
- Estuche suave de tela (incluido)
- Duración de la batería: hasta 4.000 mediciones

**Datos técnicos:**

- Rango de medición: 0,05 ÷ 80 m (0,2 in ÷ 229 f)
- Selección de escala: m, in, ft
- Precisión: ± 1,5 mm (± 0,06 in)
- Clase de láser: 2
- Almacenamiento máximo: 99 mediciones
- 2 pilas AAA de 1,5 V



**80 m**

016930080  
~~251,00 €~~  
**146,00 €**

IP54



## 1696T

**Nivel con base magnética, en aluminio perfilado, con tres burbujas irrompibles**

- Base con perfil en V
- Precisión: 0,5 mm/m
- Con ventana de lectura vertical



	L mm	H mm	S mm		€
<b>1696T 600</b>	600	66	28	016960506	<del>91,00 €</del> <b>51,00 €</b>
<b>1696T 800</b>	800	66	28	016960508	<del>100,50 €</del> <b>56,90 €</b>
<b>1696T 1000</b>	1000	66	28	016960510	<del>106,50 €</del> <b>59,90 €</b>
<b>1696T 1200</b>	1200	66	28	016960512	<del>132,50 €</del> <b>74,90 €</b>

**1760/IR500**

**Termómetro digital infrarrojo con sistema de puntero láser dual**



**500 °C**

017600350  
~~192,00 €~~  
**108,00 €**



**DATOS TÉCNICOS**

Rango de temperatura: -50 ÷ 500 °C (-22 ÷ +932 °F)  
Resolución de pantalla: 0,1 °C (0,1 °F)  
Emisividad: 0,1 ÷ 1 ajustable  
Precisión: -50 °C ÷ +20 °C (+/-3 °C);  
20 ÷ 500 °C (+/-2% o 2 °C)  
Resolución óptica (D:S): 12:1  
Apagado automático: aprox. 10 segundos  
Temperatura de funcionamiento: 0 °C ÷ 50 °C  
Temperatura de almacenamiento: -20 °C ÷ 60 °C  
Alimentación: 1 pila de 9 V

**1760PA/AC-DC**

**Pinza amperimétrica y multímetro digital**



**1.000 A**



017600000  
~~399,00 €~~  
**225,00 €**



**ESPECIFICACIONES:**

Voltaje CC: 0,1 mV ÷ 600 V  
Voltaje CA: 0,1 mV ÷ 600 V  
Corriente CA: 0,01 A ÷ 1.000 A  
Corriente CC: 0,01 A ÷ 1.000 A  
Resistencia: 0,1 Ω ÷ 40 MΩ  
Capacidad: 0,001 nF ÷ 40 μF  
Frecuencia: 0,001 kHz ÷ 4 kHz  
Temperatura: -40 °C ÷ 1.000 °C  
-40 °F ÷ 1.832 °F

**1760/RMS**

**Multímetro digital industrial con carcasa de caucho antideslizante y a prueba de golpes**

- Protección hasta 1.000 V
- Probado contra caídas accidentales de hasta 2 m
- Entradas protegidas
- Rango automático
- Amplia pantalla retroiluminada de lectura directa, azul
- Sonda de temperatura tipo K (incluida)
- Apagado automático
- Base de terminales de goma para una mayor comodidad de uso
- Terminales con doble aislamiento, 1.000 V, 1 m de largo
- Se suministra en estuche blando
- CAT IV 600 V / CAT III 1.000 V
- Valor efectivo real TRUE RMS



IP67

017600020  
~~358,00 €~~  
**205,00 €**

	Rango de medición	Precisión básica
Voltaje CA/CC	110 mV - 600 V ±0.8%	- ±2% rdg
Corriente CA/CC	110 μA - 10 A ±1.5%	- ±2% rdg
Resistencia	110 Ω - 40 MΩ ±1.2%	- ±2.5% rdg
Capacidad	11 nF - 40 mF ±5%	- ±10% rdg (hasta to 11mF)
Frecuencia	1.100 Hz - 110 MHz ±1.2%	- ±1.5% rdg
Temperatura	-32 °C - +1.000 °C ±3%	- ±5% rdg
Prueba de diodos	3 V DC ±10% rdg	
Prueba de continuidad	<30 Ω	

**1760S**

**Multímetro digital compacto**

- Protección IP40
- Rango automático
- Amplia pantalla retroiluminada de lectura directa, azul
- Apagado automático
- Indicación de batería baja
- Se suministra en estuche blando
- CAT III 600 V
- Valor efectivo real TRUE RMS



IP40

017600022  
~~103,00 €~~  
**59,90 €**

**Parámetros medibles:**  
Voltaje DC: 200 mV-2/20/200/600 V  
Voltaje AC: 100/600 V  
Corriente DC: 200 mA-10 A  
Corriente AC: 0,01-10 A  
Resistencia: 200 Ω - 2/20/200 kΩ - 2 MΩ  
Prueba de diodos: 0.4 ÷ 0.7  
Alimentación: 2 pilas AAA de 1,5 V

**1608**

**Alicate para terminales preaislados, con regulador de presión**

0,5÷6 mm<sup>2</sup>



016080001  
~~146,00 €~~  
**83,90 €**

**1606T**

**Alicate para terminales de tubo, crimpado por 4 lados**

0.1÷10 mm<sup>2</sup>



016060005  
~~378,00 €~~  
**199,00 €**

**16091/C6**

016090300

Remachadora con 6 boquillas intercambiables

~~236,50 €~~  
**138,00 €**

**6 en 1**



**AJUSTABLE,  
CON MECANISMO  
DEDESBLOQUEO RÁPIDO**

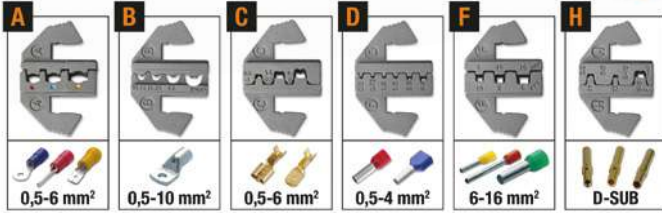

**6 tipos diferentes de boquillas:**

- Para terminal anular preaislado, terminal con casquillo y terminal macho rápido, 0,5÷6 mm<sup>2</sup>
- Para terminales no aislados, 0,5÷10 mm<sup>2</sup>
- Para terminales hembra y macho no aislados, 0,5÷6 mm<sup>2</sup>
- Para terminales de tubo preaislados, 0,5÷4 mm<sup>2</sup>
- Para terminales de tubo preaislados, 6÷16 mm<sup>2</sup>
- Para terminales no aislados, tipo D-SUB

**NEW**

**1149F**

011490010

Alicate pelacables frontal autoajustable, con dispositivo de corte

~~21,10 €~~  
**12,50 €**

- Adaptación automática a los diámetros de los conductores
- Longitud de pelado ajustable
- Ajuste de la presión de corte del aislamiento
- Dispositivo de corte integrado



0,2÷6 mm<sup>2</sup>

**1128 X-PRO**

BM1325

Tijeras de electricista, hojas cortas, con ranura para pelar cables

~~49,50 €~~  
**28,00 €**

- Hojas de acero inoxidable
- Ranura para pelar cables
- Microdentado en un lado



**NEW**

**1128 X-PRO EVO**

BM1330

Tijeras de electricista, hojas cortas, con ranura para pelar cables

~~44,80 €~~  
**25,00 €**

- Hojas de acero inoxidable
- Ranura para pelar cables
- Microdentado en un lado



**NEW**

**1609B**

4,2 kg 016090101

Alicate para terminales no aislados

~~387,00 €~~  
**219,00 €**

- Para terminales de cable de cobre no aislados de 10÷120 mm<sup>2</sup>
- Mango de goma antideslizante
- Pasador interno con sección en "H" para máxima suavidad de punzado
- Fabricado en acero bruñido

10÷120 mm<sup>2</sup>



# 1778MT MULTIHERRAMIENTA CON PUNTAS Y FUNDA



## 1778MT

**Multiherramienta con puntas y funda**

**9 herramientas para un total de 22 funciones:**

- Alicata universal
- Navaja
- Hoja de sierra
- Sierra para madera
- Lima
- Abrelatas/abrebotellas
- Tijeras
- Portapuntas
- Destornillador Phillips®



017780055

~~119,00 €~~  
**65,90 €**

**¡ADECUADA PARA CADA SITUACIÓN!**



**Fácil extracción de herramientas**



**Botones de desbloqueo de herramientas**



**11 puntas + portapuntas + pinzas**



**Regla de 100 mm / de 4"**

## 1726N

**Arco de sierra revestido, sistema de fijación de la hoja en el mango**

- Mango de aleación de aluminio con revestimiento bimaterial
- Compartimento para la cuchilla
- Cuchilla regulable hasta 55° y 90°, con sistema de fijación integrado



**NEW**

017260040

~~43,00 €~~  
**25,50 €**

## 1729MF

**Sierra multiusos**

- Hoja para metal de 24 dientes por pulgada (TPI)
- Hoja para placas de yeso de 6 dientes por pulgada (TPI)
- Hoja doble para plástico de 11 dientes por pulgada (TPI) y hoja para madera de 16 dientes por pulgada (TPI)

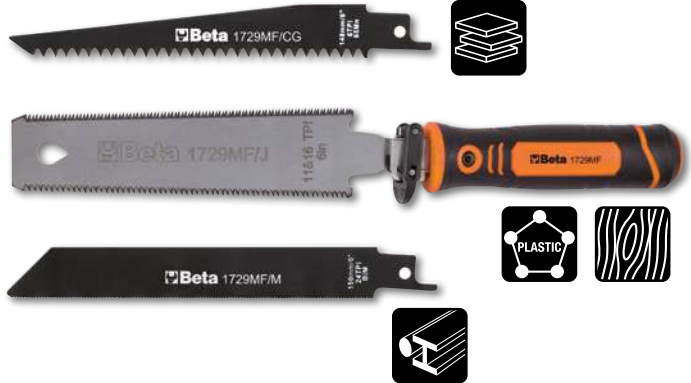

017290500

~~28,50 €~~  
**16,00 €**

## 1772M

**Cúter de seguridad con cuchilla retráctil, con 4 cuchillas**

- Cuchilla con retroceso de resorte automático
- Cuerpo de aleación fundida a presión
- Quitagrapas integrado en el mango



017720040

~~22,40 €~~  
**12,90 €**

## 1771BM

**Cúter de 18 mm, con 6 cuchillas**

- Mango bimaterial antideslizante
- Carga automática de la cuchilla
- Tuerca de bloqueo de la cuchilla para una máxima estabilidad de la cuchilla bajo tensión
- Corredera de seguridad
- Carga automática de cuchillas



017710050

~~24,60 €~~  
**14,50 €**

**1778S0S**

Navaja de autosocorro con función martillo rompecristales y cortacinturones de seguridad, con funda

- Con clip y funda de tela con trabilla
- Mango de aluminio anodizado
- Bloqueo de seguridad de la hoja



017780080

~~39,50 €~~  
**21,90 €**

**1128FXS**

Tijeras de electricista, hojas rectas de acero inoxidable, con microdentado, ranura cortacables y crimpadora para terminales de tubo

- Estuche con clip para el cinturón
- Mangos en bimaterial
- Pasador antiaflojamiento



011280095

~~46,00 €~~  
**26,50 €**

**Perfil y fresado:** diseñadas para agrandar agujeros en plástico, de 13 a 21 mm

**1128BAX**

Tijeras de electricista de efecto doble, con perfiles fresados en acero inoxidable forrados de DLC

- Elevada dureza superficial de las hojas (resistencia a la abrasión y mantenimiento del filo en el tiempo)
- Bajo coeficiente de fricción (suavidad y potencia de corte)
- Con estuche de plástico articulado

011280088

~~40,00 €~~  
**22,50 €**

**PATENTADO**

**+ DUREZA  
- COEFICIENTE  
DE FRICCIÓN**

**Perfil y fresado:** diseñadas para agrandar agujeros en plástico, de 13 a 25 mm

**1128BSX**

Tijeras de electricista con avellanador, con funda

- Diseñadas para agrandar agujeros en plástico y cerrar tubos corrugados
- Estuche con clip para cinturón
- Mango en bimaterial
- Pasador antiaflojamiento

011280061

~~37,00 €~~  
**21,00 €**

**PATENTADO****1128BMX**

Tijeras de electricista, hojas rectas de acero inoxidable, con microdentado

- Hojas rectas de acero inoxidable
- Ranura para cortar alambre
- Microdentado en un lado

011280051

~~21,40 €~~  
**12,50 €**

**1600Q 10**

Llave de cruz para cuadros de maniobra

- Cuadrado 5 / 6-7 / 8-9 mm
- Triángulo 5-6-7 / 8-9 / 10 mm
- Aletas 3-5 mm
- Hexágono 1/4"
- Acoplamiento macho 1/4"

016000010

~~44,50 €~~  
**25,90 €**

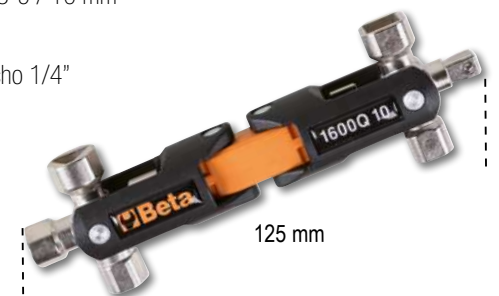

125 mm



**1134S**

011340030

**Cortacables con carraca**

- Pulido, con mango de PVC antideslizante
- El engranaje reductor permite aplicar una gran fuerza con una sola mano

~~170,50 €~~  
**98,90 €**



L mm	mm	mm <sup>2</sup>
255	32	400



**NEW**

**1134B**

011340050

**Cortacables con carraca**

- Pulido, con mango de PVC antideslizante
- El engranaje reductor permite aplicar una gran fuerza con una sola mano

~~236,50 €~~  
**138,00 €**



L mm	mm	mm <sup>2</sup>
275	53	500



**NEW**

**NEW**

**EL KIT IDEAL PARA ELECTRICISTAS**

**1233MQF/D4-FX**

012330905

**Juego de 4 destornilladores slim con tijeras de electricista 1128FX**

• **1233MQF/D4**

Juego de 4 destornilladores slim  
1234MQF/LP ● 4x100-5,5x125 mm  
1232MQF ⊕ PH1x75-PH2x100 mm

• **1128FX**

Tijeras de electricista, hojas rectas de acero inoxidable con microdentado, ranura cortacables y crimpadora para terminales de tubo

~~100,00 €~~  
**54,00 €**



### 1233MQF/D6

Juego de 6 destornilladores slim, aislados

1234MQF/LP ● 3x100-4x100-5,5x125 mm  
1232MQF ⊕ PH0x60-PH1x75-PH2x100 mm



Zona de agarre controlado con agarre triangular en la palma para permitir aplicar la máxima fuerza.  
Zona de velocidad circular con agarre texturizado.  
Zona de precisión con sección hexagonal antideslizante.

012330606  
~~86,50 €~~  
**47,50 €**  
EN 60900

**NEW**

### 1273MQ/D6

Juego de 6 destornilladores aislados

1274MQ ● 3x100-4x100-5,5x125 mm  
1272MQ ⊕ PH0x60-PH1x80-PH2x100 mm



012730851  
~~84,00 €~~  
**48,90 €**  
EN 60900

### 1128MQ

Tijeras de electricista aisladas, hojas de acero inoxidable, con microdentado

011280101  
~~60,50 €~~  
**35,00 €**



IEC 60900

### 1169MQ/D2

Juego de 1 alicata universal aislado y 1 alicata de corte aislado

011690152  
~~121,50 €~~  
**67,00 €**



EN 60900

### 920MQ/C16

Juego de 9 vasos hexagonales, 3 vasos con punta hexagonal y 4 accesorios, aislados, en maletín

5,2 kg  
009200917  
~~1.125,00 €~~  
**565,00 €**

	920MQ/A	○	8-10-12-13-14-17-19-22-24 mm	<b>12</b>
	920MQ/21		135 mm	
	920MQ/22		264 mm	
	920MQ/55A			
	920MQ/T			
	920MQ/PE	○	5-6-8 mm	



IEC 60900

420x280x60 mm

**SE PUEDE ESTERILIZAR EN AUTOCLAVE A 121 °C**

**C04TSS/7**

**Cajonera móvil con 7 cajones, de acero inoxidable**

- 7 cajones de 570x410 mm, montados sobre guías telescópicas de rodamientos: 6 cajones, altura 83 mm / 1 cajón, altura 170 mm
- 4 ruedas de Ø 125 mm, 2 fijas y 2 giratorias (2 con freno)
- Cerradura centralizada frontal
- Estructura fabricada íntegramente en acero inoxidable AISI 430
- Ruedas, soportes, rodamientos, interiores de los cajones y guías de acero inoxidable
- Tiradores de los cajones de aluminio



63 kg 024003077

~~3.200,00 €~~  
**1.729,00 €**

n°	Altura	Max
6	83 mm	25 kg
1	170 mm	30 kg

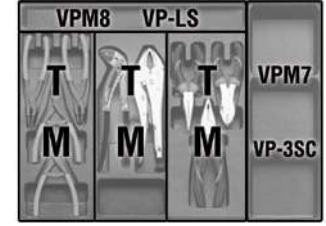
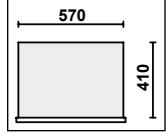

**C20TSS**

**Caja de herramientas de 5 departamentos, de acero inoxidable AISI 304, vacía**

Puede utilizarse en entornos críticos, es decir, en zonas donde no se permite el nivel mínimo de contaminación, es resistente al óxido y a los principales ácidos y se puede esterilizar en autoclave a 121 °C



4 kg 021203001

~~359,00 €~~  
**193,00 €**

**42INOX/SC8**

**Juego de 8 llaves combinadas, de acero inoxidable, con soporte compacto**

8-10-11-12-13  
14-15-17-19 mm



**NEW**

000420388  
~~215,00 €~~  
**127,00 €**

**96TINOX/S8**

**Juego de 8 llaves Allen con mango en T, de acero inoxidable**

Ø 2,5-3-4-5-6-7-8-10 mm

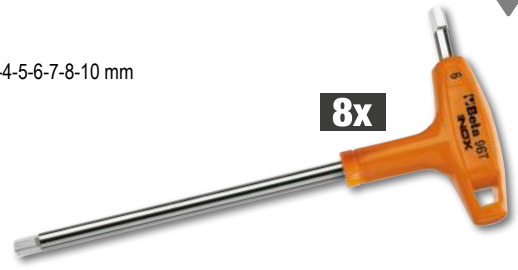

8x

000961954  
~~175,50 €~~  
**91,50 €**

**1203INOX/D8**

**Juego de 8 destornilladores, de acero inoxidable**

- 1290INOX ● 2,5x50-3x75-4x100-5,5x150-6,5x150 mm
- 1292INOX ⊕ PH0x60-PH1x80-PH2x100 mm



**Beta** *evox*

012030408  
~~128,00 €~~  
**54,00 €**

**NEW**

## 9710

### LUBRIBETA

**Desbloqueador lubricante multiuso 7 en 1**

1. Desbloqueante
  2. Lubricante
  3. Detergente, desengrasante
  4. Antióxido
  5. Desoxidante
  6. Hidrorrepelente
  7. Anticongelante
- No contiene silicona.



		€
9710 (1)	097100040	
9710 (2)	097101040	<del>10,80€</del> <b>6,60 €</b>

## 9752

### ZINC 98%

**Zinc transparente**

De gran cobertura, es ideal para galvanizar piezas de hierro. Muy adherente, forma una película elástica de color muy claro, similar al galvanizado en caliente. Particularmente resistente a la oxidación, a la abrasión y a la intemperie. Se puede sobrepintar. No gotea.



		€
9752 (1)	097520040	
9752 (2)	097521040	<del>9,90€</del> <b>6,20 €</b>

## 9841R

### RED SEAL

**Sellador de silicona de reticulación acética, rojo**

- Resistente temperaturas de hasta 300 °C
- El práctico dosificador permite una distribución fácil (de una sola capa), precisa y uniforme del producto

Ideal para puertas de hornos y calderas, placas, sistemas de calefacción, salidas, termostatos, bombas, tuberías de calefacción, piezas de motores que no estén sometidas a alta presión y aplicaciones que requieran resistencia a altas temperaturas.

**RESISTE  
TEMPERATURAS  
DE HASTA 300 °C**

098410020  
~~31,00€~~  
**15,90 €**



## 9841N

### BLACK SEAL

**Sellador de silicona de reticulación acética, negro**

- Resistente temperaturas de hasta 240 °C
- El práctico dosificador permite una distribución fácil (de una sola capa), precisa y uniforme del producto

Ideal para cárteres de aceite, bombas de aceite, carcasas, cajas de cambios, piezas de motor que no estén sujetas a alta presión y aplicaciones que requieran resistencia a altas temperaturas.

**RESISTE  
TEMPERATURAS  
DE HASTA 240 °C**

098410120  
~~32,50€~~  
**17,00 €**



## 1749AC

**Pistola de alto empuje para anclajes químicos y cartuchos estándar**

017490005  
~~46,00€~~  
**26,90 €**



## 1749A

**Pistola selladora modelo profesional, tubo de aluminio, para cartuchos y bolsas**

017490010  
~~52,50€~~  
**30,50 €**



# ENROLLADORES

Cada enrollador está equipado con un soporte de pared giratorio a 180° y un soporte adicional para una conexión y desconexión rápida del soporte de pared.



## ENROLLADOR DE CABLE

- Longitud del cable fuera de la carcasa: 1 m
- El dispositivo de cremallera se puede desactivar para mantener el cable en tracción
- Longitud del cable enrollado: 15 m

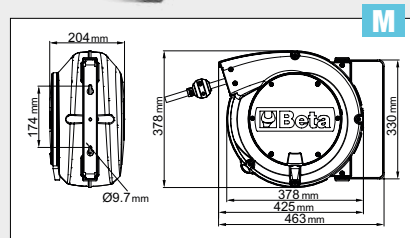
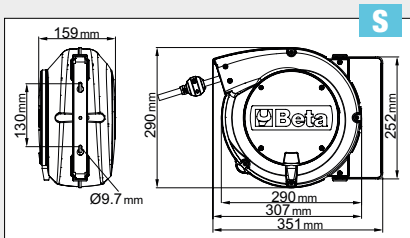

### 1842 15-H05/LED

018420821

Enrollador de cable automático completo con lámpara, 100-240 Vac

- Con transformador de seguridad 230/12 V
- Cable H05V-F 2x1,0 mm<sup>2</sup>

~~400,00 €~~  
**199,00 €**

S



### 1845 15-H07

018450367

Enrollador automático con cable 3Gx2,5 mm<sup>2</sup>

- Cable 3Gx2,5 mm<sup>2</sup>
- Con interruptor de protección térmica
- Potencia máxima (enrollado): 2.000 W (230 V-20 °C)
- Potencia máxima (desenrollado): 3.000 W (230 V-20 °C)

M



### 1844 15-H05

Enrollador automático con cable 3Gx1,5 mm<sup>2</sup>

- Cable 3Gx1,5 mm<sup>2</sup>
- Con interruptor de protección térmica
- Potencia máxima (enrollado): 1.500 W (230 V-20 °C)
- Potencia máxima (desenrollado): 2.500 W (230 V-20 °C)

S

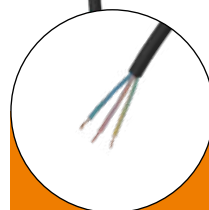

1844 15-H05

Enrollador automático con cable



1844 15-H05/SCK

Enrollador automático con cable y enchufe SCHUKO



1844 15-H05/3SCK

Enrollador automático con cable y 3 enchufes SCHUKO

		€	€
1844 15-H05	018440315	<del>261,00 €</del>	<b>131,00 €</b>
1844 15-H05/SCK	018440316	<del>272,00 €</del>	<b>138,00 €</b>
1844 15-H05/3SCK	018440319	<del>270,00 €</del>	<b>142,00 €</b>

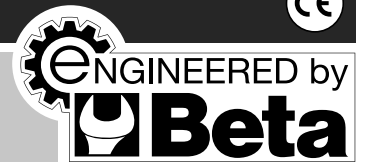

## ENROLLADOR DE MANGUERA

- Presión máxima de funcionamiento: 15 bar
- Manguera de poliuretano trenzado
- Rango de temperatura de funcionamiento: -5 °C / +50 °C

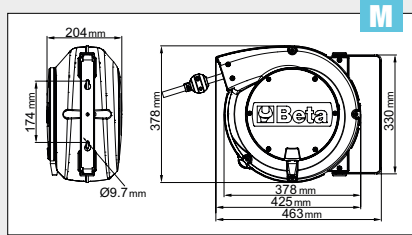
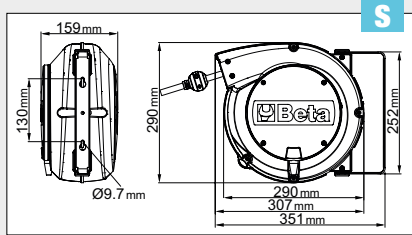

### 1900S 8X10

Enrollador automático con manguera de 8x12 mm

- Longitud del tubo 10 m

019000080  
~~201,50 €~~  
**87,90 €**

### 1900M 8X15

Enrollador automático con manguera de 8x12 mm

- Longitud del tubo 15 m

019000085  
~~275,00 €~~  
**120,00 €**



Ø GAS BSP 1/4"



Ø GAS BSP 1/4"

### 1900M 10X15

Enrollador automático con manguera de 10x14 mm

- Longitud del tubo 15 m

019000115  
~~287,00 €~~  
**131,00 €**

### 1900M 12X15

Enrollador automático con manguera de 12x16 mm

- Longitud del tubo 15 m

019000125  
~~374,00 €~~  
**175,00 €**



Ø GAS BSP 3/8"



Ø GAS BSP 1/2"

1547/C6

Juego de extractores para rodamientos con esferas falsas, en caja de metal

Rodamientos:  
1547/1  
6011-6014, 6206-6211, 6303-6308,  
6403-6405

1547/2  
6004-6010, 6200-6205, 6300-6304

- Extracción rápida y segura



420x185x60 mm

3 kg 015470006

~~341,00 €~~  
191,00 €



1545/C5M

Extractor 1542/1 con 5 extractores 1544, en caja de metal

2,4 kg 015450011

~~662,00 €~~  
375,00 €



265x180x45 mm

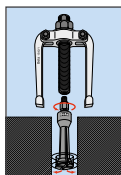

	A mm	C mm
1544/1	9+12	0,80
1544/2	13+17	1,15
1544/3	16+21	1,70
1544/4	20+25	1,65
1544/5	25+30	2,00



1430/S5

Juego de 5 extractores cónicos para tornillos y espárragos a derechas rotos, en acero aleado, en estuche

014300105

~~31,00 €~~  
18,00 €

M3-M18  
1430/1-1430/2-1430/3  
1430/4-1430/5



110x150x40 mm

1500N

Extractor universal de dos patas correderas

- El diseño especial de las patas permite el bloqueo automático de las mismas bajo carga
- Adecuado para uso tanto en exterior como en interior
- Patas móviles a lo largo del travesaño

	A min+max mm	L mm	L1 mm	● mm	A1 mm		€
1500N/0	18+65	70	100	15	110	015000600	<del>91,00 €</del> 52,00 €
1500N/1	23+70	100	130	17	130	015000601	<del>94,50 €</del> 54,50 €
1500N/2	23+100	100	130	17	160	015000602	<del>102,50 €</del> 58,90 €
1500N/3	35+140	150	190	20	230	015000603	<del>170,50 €</del> 98,90 €
1500N/4	35+190	150	190	20	280	015000604	<del>183,50 €</del> 105,00 €
1500N/5	43+250	205	295	27	360	015000605	<del>353,00 €</del> 199,00 €
1500N/6	43+320	205	295	27	430	015000606	<del>383,00 €</del> 219,00 €

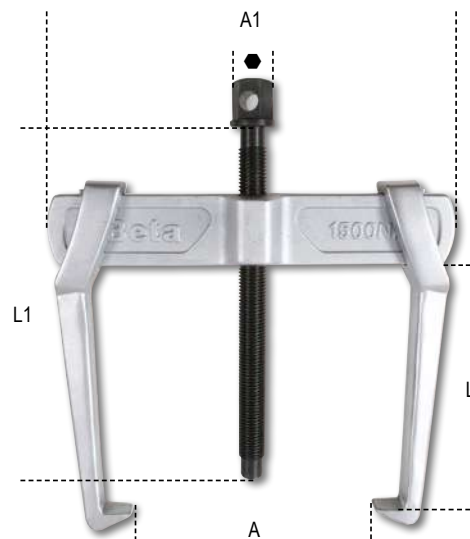

**1852R1750/N**

**5 kg**

**018520176**

**Calentador por inducción portátil**

- Calienta y desbloquea pernos, bujes y cojinetes sin utilizar llama
- Permite calentar cualquier tipo de metal ferromagnético

**Datos técnicos:**

- Tensión de entrada: 230 V CA, 50/60 Hz
- Corriente de entrada: máx. 7,5 A
- Potencia: máx. 1,75 kW

**Beneficios**

- 1 Ahorro de tiempo: calentamiento rápido y extremadamente preciso
- 2 Seguridad antiincendios: no produce llamas, máxima seguridad para el operario
- 3 Funcional: se puede utilizar con una mano y los serpentines se pueden intercambiar fácilmente

**Campos de aplicación:**

- Industria del automóvil
- Mantenimiento industrial
- Industria aeronáutica
- Industria naval
- Industria petroquímica



480x370x130 mm

~~1.775,00 €~~  
**989,00 €**



**NUEVO SERPENTÍN AÑADIDO AL MALETÍN**  
con un valor de tarifa de 134,00 €

Un serpentín de contacto	
Dos serpentines frontales, Ø 19 y 26 mm, para aflojar tuercas	
Un serpentín plano para calentar superficies	
Un serpentín flexible de 800 mm de longitud	

**NEW**

**1852RL3700**

**11,5 kg**

**018520370**

**Calentador por inducción portátil, 3,7 kW, con refrigerante**

El calentador por inducción portátil refrigerado por líquido es la solución ideal para el calentamiento rápido y eficiente de materiales ferromagnéticos y conductores. El inductor de 2 m de longitud ofrece una notable versatilidad, adaptándose a diferentes requisitos de trabajo.

**Beneficios:**

- Ahorro de tiempo: calentamiento rápido y extremadamente preciso
- Seguridad antiincendios: no produce llamas, máxima seguridad para el operario
- Funcional: se puede utilizar con una mano y los serpentines se pueden intercambiar fácilmente

**Datos técnicos:**

- Tensión de entrada: U1 230 V 50/60 Hz
- Corriente de entrada: I1 16 A
- Potencia máxima: P2max 2.400 W

240 mm  
200 mm  
440 mm



~~6.360,00 €~~  
**2.859,00 €**

**Campos de aplicación:**

- Automoción
- Talleres/repelación de vehículos
- Industria ferroviaria y naval
- Instalación de calefacción y tuberías
- Mantenimiento general

**NEW**

**961N**

**Videoscopio electrónico con sonda flexible y giratoria**

- Pantalla TFT LCD de 5"
- Admite tarjetas SD
- Grabación de vídeo e imágenes
- 4 LEDs
- Alimentación mediante toma USB (batería incorporada)
- Sonda giratoria
- Alta resolución

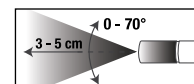
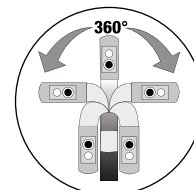

**009610030**

~~543,00 €~~  
**315,00 €**



1895

Cubeta de limpieza por ultrasonidos

con función de desgasificación

- La limpieza por ultrasonidos se basa en el calentamiento de un fluido para limpiar eficazmente las piezas de repuesto y las piezas metálicas en general (carburadores, válvulas, etc.)
- Pantalla digital para la selección de la temperatura y el tiempo de limpieza
- 2 modos de limpieza: "suave" y "normal"
- Para una limpieza normal, basta con utilizar agua a una temperatura de 50/60 °C
- Para una limpieza más precisa, añadir soluciones de detergente no espumosas específicas para cubetas por ultrasonidos
- La función de desgasificación acelera la liberación de aire en toda la cubeta, mejorando así la eficiencia de la limpieza por ultrasonidos

	1895 6	1895 13	1895 27	1895 157
Capacidad de la cubeta	6 l	13 l	27 l	157 l
Grifo de desagüe	✓	✓	✓	✓
Potencia	150 W	300 W	500 W	2.160 W
Potencia de calentamiento	300 W	400 W	500 W	5.000 W
Rango de temperatura	0÷80 °C	0÷80 °C	0÷80 °C	30÷110 °C
Intervalo de tiempo de limpieza	0-99 minutos	0-99 minutos	0-99 minutos	0-59 minutos
Frecuencia	40 kHz	40 kHz	40 kHz	28 kHz - 40 kHz
Fuente de alimentación	220/230 V	220/230 V	220/230 V	220/380 V
Tamaño de la máquina	330x180x310 mm	350x325x320 mm	530x330x380 mm	840x640x750 mm
Tamaño del depósito	300x155x150 mm	325x235x145 mm	500x300x200 mm	700x500x450 mm



		€
1895 6	018950060	<del>861,00 €</del> 495,00 €
1895 13	018950130	<del>1.335,00 €</del> 759,00 €
1895 27	018950270	<del>1.860,00 €</del> 1.069,00 €

157 l  
**1895 157** 018950357 ~~8.560,00 €~~ 4.535,00 €

1898/C

Nebulizador con ruedas de 25 l

- Doble función: pulverización y espuma
- Tanque de acero pintado
- Lanza de acero inoxidable
- Manguera antitorsión
- Manómetro de control de la presión del tanque
- Indicador de nivel del tanque

Datos técnicos:

- Capacidad del depósito: 25 l
- Longitud de la manguera de alimentación: 5 m
- Presión máxima de trabajo: 4-5 bar
- Longitud de la boquilla: 0,65 m
- Presión máxima del depósito: 8 bar



018980940

~~295,00 €~~ 179,00 €

1889N

Base de acero para manipulación y almacenamiento de 2 barriles de 200 l

- Fácil de transportar con carretilla elevadora o transpaleta
- Soporte no superpuesto
- Pintado en caliente con polvo epoxi, para una alta resistencia a los productos químicos
- Capacidad del tanque: 235 l



330 mm  
 740 mm  
 1.210 mm



018890220

~~967,00 €~~ 399,00 €

# 3027N PRENSAS HIDRÁULICAS CON PISTÓN MÓVIL



Presas hidráulicas con pistón móvil

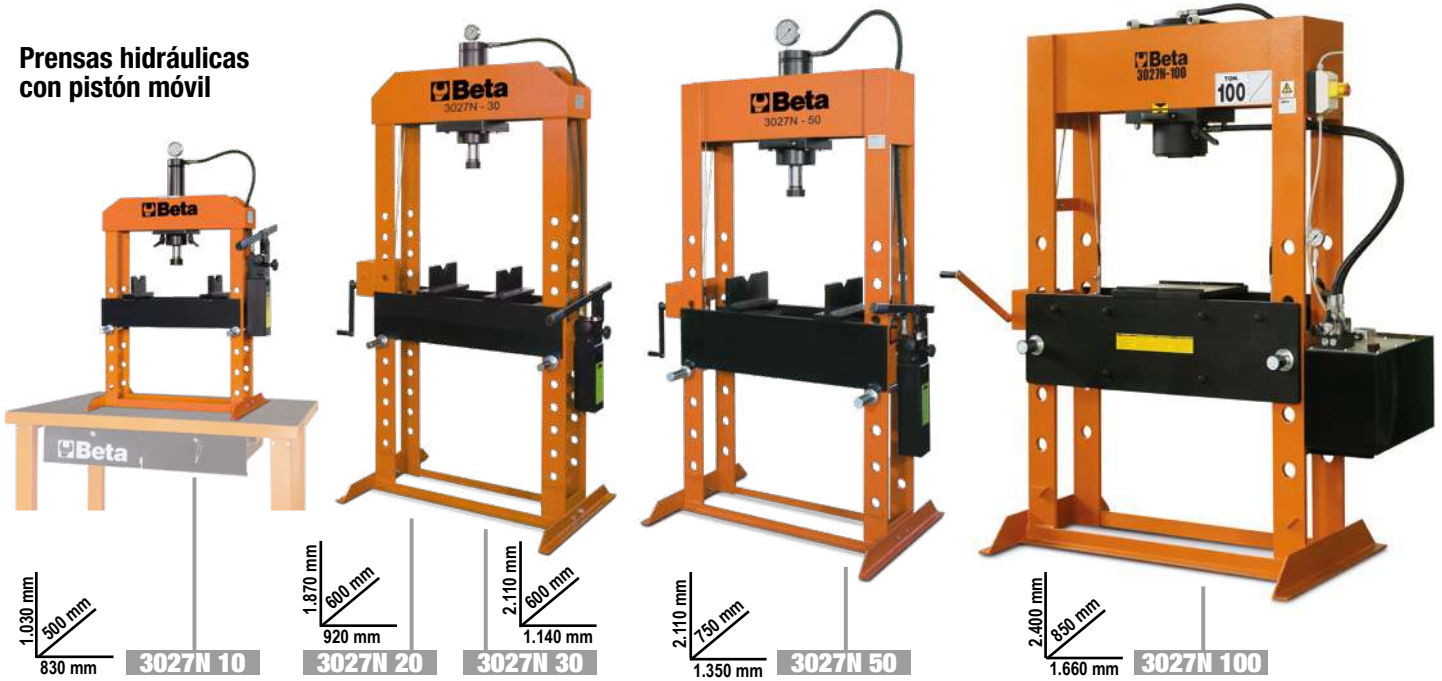

1.030 mm  
500 mm  
830 mm

**3027N 10**

1.870 mm  
600 mm  
920 mm

**3027N 20**

2.110 mm  
600 mm  
1.140 mm

**3027N 30**

2.110 mm  
750 mm  
1.350 mm

**3027N 50**

2.400 mm  
850 mm  
1.660 mm

**3027N 100**



	kg		€
<b>3027N 10</b>	100	030270101	<del>2.315,00 €</del> <b>1.135,00 €</b>
<b>3027N 20</b>	130	030270102	<del>3.200,00 €</del> <b>1.475,00 €</b>
<b>3027N 30</b>	230	030270103	<del>5.610,00 €</del> <b>2.609,00 €</b>
<b>3027N 50</b>	350	030270105	<del>7.820,00 €</del> <b>3.959,00 €</b>
<b>3027N 100</b>	1.100	030270110	<del>24.110,00 €</del> <b>11.320,00 €</b>

	3027N 10	3027N 20	3027N 30	3027N 50	3027N 100
Capacidad máxima	10 t	20 t	30 t	50 t	100 t
Bomba manual 2 velocidades	✓	✓	✓	✓	X
Pistón móvil	✓	✓	✓	✓	✓
Seguridad hidráulica en caso de sobrecarga	✓	✓	✓	✓	✓
Manómetro	✓	✓	✓	✓	✓
Juego de prismas forma de V	✓	✓	✓	✓	✓
Cabrestante	X	X	✓	✓	✓

## 3025N 1,0

99 kg 030250110

Grúa hidráulica plegable con bomba de doble efecto



~~2.620,00 €~~  
**1.310,00 €**

- Capacidad máxima: 1 t
- 4 posiciones de carga: 300-600-800-1.000 kg
- Con válvula limitadora de carga y vástago cromado
- Velocidad de descenso controlada
- Ruedas de nailon
- Altura máxima: 2.420 mm



1 t

## 3025N/PF

030250111

Pinza para manipulación de barriles

~~573,00 €~~  
**325,00 €**

- Pasadores de soporte robustos para un rendimiento fiable a lo largo del tiempo
- Mordazas largas para un agarre seguro y firme de múltiples tipos de bidones



**CAPACIDAD MÁXIMA 300 kg**



**Eslingas**

**8150**

**MORADA 1T**  
con cinta plana de dos capas y ojales reforzados, de poliéster de alta tenacidad (PES)  
EN 1492-1

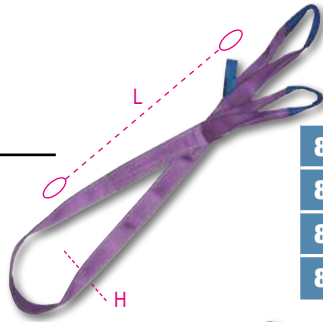

	L m	H mm		€
<b>8150 1-T1</b>	1	30	081500010	<del>6,60 €</del> <b>4,50 €</b>
<b>8150 2-T1</b>	2	30	081500020	<del>9,35 €</del> <b>5,50 €</b>
<b>8150 3-T1</b>	3	30	081500030	<del>11,90 €</del> <b>7,70 €</b>
<b>8150 4-T1</b>	4	30	081500040	<del>15,30 €</del> <b>10,00 €</b>

**8153**

**VERDE 2T**  
con cinta plana de dos capas y ojales reforzados, de poliéster de alta tenacidad (PES)  
EN 1492-1

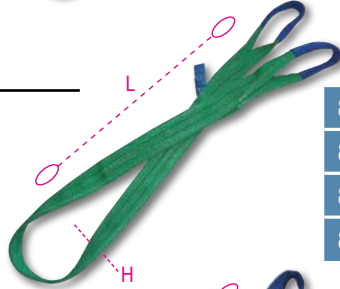

	L m	H mm		€
<b>8153 1-T2</b>	1	60	081530010	<del>10,40 €</del> <b>6,60 €</b>
<b>8153 2-T2</b>	2	60	081530020	<del>16,10 €</del> <b>10,00 €</b>
<b>8153 3-T2</b>	3	60	081530030	<del>21,90 €</del> <b>13,00 €</b>
<b>8153 4-T2</b>	4	60	081530040	<del>27,00 €</del> <b>17,00 €</b>

**8156**

**AMARILLA 3T**  
con cinta plana de dos capas y ojales reforzados, de poliéster de alta tenacidad (PES)  
EN 1492-1

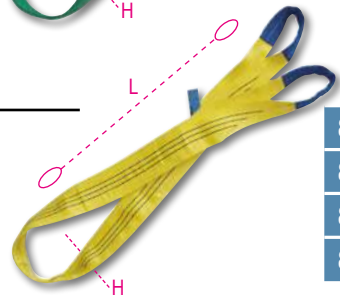

	L m	H mm		€
<b>8156 2-T3</b>	2	90	081560020	<del>24,10 €</del> <b>14,50 €</b>
<b>8156 3-T3</b>	3	90	081560030	<del>33,50 €</del> <b>21,00 €</b>
<b>8156 4-T3</b>	4	90	081560040	<del>41,50 €</del> <b>25,50 €</b>
<b>8156 6-T3</b>	6	90	081560060	<del>58,50 €</del> <b>35,00 €</b>

**8181 6/B4**

Bolsa con juego de 4 amarres con trinquete 8181, 6 m, cinturón de poliéster de alta tenacidad (PES), ganchos individuales



L m	LC kg
6	1.000



EN 12195-2

081810916

~~82,50 €~~  
**44,00 €**

**8182 8,5/B2**

Bolsa con juego de 2 amarres con trinquete 8182, 8,5 m, cinturón de poliéster de alta tenacidad (PES), ganchos individuales



L m	LC kg
8,5	2.000



EN 12195-2

081821885

~~72,50 €~~  
**38,50 €**

**8190**

**Cadena de amarre con 2 ganchos, grado 8**

Permiten asegurar cargas pesadas tensando cadenas de acero.  
Adecuadas para cargas con superficies irregulares y riesgo de cizalladura.  
Permiten menos elementos de fijación que las correas de poliéster.  
Elementos portantes según EN1677 (Grado 8).

**DATOS TÉCNICOS**

- Coeficiente de seguridad: 2
  - Tratamiento térmico: ganchos tratados térmicamente
  - Código de lote de fabricación
- CERTIFICADOS DISPONIBLES
- Especificación del producto
  - Informe de ensayo tipo 2.2 UNI EN10204
  - Certificado de inspección tipo 3.1 UNI EN10204

EN12195/3



**NEW**

		LC daN		LC daN		€
<b>8190 8</b>	8	4.000	X	X	081900008	<del>60,50 €</del> <b>33,00 €</b>
<b>8190 10</b>	10	6.300	8	4000	081900010	<del>91,50 €</del> <b>49,50 €</b>



# ESLINGAS DE CADENA



- Coeficiente de seguridad: 4
- Placa de identificación de serie
- Declaración de conformidad CE
- Especificaciones del producto

## 2 RAMALES



WLL ton	L m	Ø	grado	gancho CLEVIS	gancho CLEVIS €	gancho SELF-LOCK	gancho SELF-LOCK €
1,6	1	6	G8	080970001	<del>173,50 €</del> <b>82,50 €</b>	080970201	<del>213,50 €</del> <b>102,00 €</b>
1,6	2	6	G8	080970002	<del>207,80 €</del> <b>98,00 €</b>	080970202	<del>247,80 €</del> <b>118,00 €</b>
1,6	3	6	G8	080970003	<del>257,80 €</del> <b>122,00 €</b>	080970203	<del>298,80 €</del> <b>143,00 €</b>
1,6	4	6	G8	080970004	<del>305,80 €</del> <b>145,00 €</b>	080970204	<del>354,80 €</del> <b>169,00 €</b>
<b>NEW</b> 2	1	6	G10	080971001	<del>208,80 €</del> <b>108,00 €</b>	080971201	<del>256,80 €</del> <b>133,00 €</b>
<b>NEW</b> 2	2	6	G10	080971002	<del>248,80 €</del> <b>129,00 €</b>	080971202	<del>296,80 €</del> <b>154,00 €</b>
<b>NEW</b> 2	3	6	G10	080971003	<del>308,80 €</del> <b>161,00 €</b>	080971203	<del>358,80 €</del> <b>186,00 €</b>
<b>NEW</b> 2	4	6	G10	080971004	<del>365,80 €</del> <b>190,00 €</b>	080971204	<del>425,80 €</del> <b>219,00 €</b>
<b>NEW</b> 3,5	1	8	G10	080971041	<del>270,80 €</del> <b>141,00 €</b>	080971241	<del>333,80 €</del> <b>174,00 €</b>
<b>NEW</b> 3,5	2	8	G10	080971042	<del>349,80 €</del> <b>182,00 €</b>	080971242	<del>411,80 €</del> <b>213,50 €</b>
<b>NEW</b> 3,5	3	8	G10	080971043	<del>439,80 €</del> <b>225,00 €</b>	080971243	<del>503,80 €</del> <b>259,00 €</b>
<b>NEW</b> 3,5	4	8	G10	080971044	<del>516,80 €</del> <b>269,00 €</b>	080971244	<del>580,80 €</del> <b>299,00 €</b>
4,25	1	10	G8	080970051	<del>347,80 €</del> <b>165,00 €</b>	080970251	<del>422,80 €</del> <b>199,00 €</b>
4,25	2	10	G8	080970052	<del>441,80 €</del> <b>209,00 €</b>	080970252	<del>517,80 €</del> <b>249,00 €</b>
4,25	3	10	G8	080970053	<del>532,80 €</del> <b>255,00 €</b>	080970253	<del>608,80 €</del> <b>289,00 €</b>
4,25	4	10	G8	080970054	<del>627,80 €</del> <b>305,00 €</b>	080970254	<del>703,80 €</del> <b>349,00 €</b>

Las imágenes son solo para referencia: consulte los datos de la tabla.

## 4 RAMALES



WLL ton	L m	Ø	grado	gancho CLEVIS	gancho CLEVIS €	gancho SELF-LOCK	gancho SELF-LOCK €
2,36	1	6	G8	080980001	<del>356,80 €</del> <b>172,00 €</b>	080980201	<del>438,80 €</del> <b>209,00 €</b>
2,36	2	6	G8	080980002	<del>438,80 €</del> <b>209,00 €</b>	080980202	<del>536,80 €</del> <b>255,00 €</b>
2,36	3	6	G8	080980003	<del>519,80 €</del> <b>249,00 €</b>	080980203	<del>600,80 €</del> <b>289,00 €</b>
2,36	4	6	G8	080980004	<del>603,80 €</del> <b>289,00 €</b>	080980204	<del>701,80 €</del> <b>335,00 €</b>
<b>NEW</b> 3	1	6	G10	080981001	<del>428,80 €</del> <b>219,00 €</b>	080981201	<del>525,80 €</del> <b>269,00 €</b>
<b>NEW</b> 3	2	6	G10	080981002	<del>525,80 €</del> <b>269,00 €</b>	080981202	<del>642,80 €</del> <b>329,00 €</b>
<b>NEW</b> 3	3	6	G10	080981003	<del>623,80 €</del> <b>319,00 €</b>	080981203	<del>719,80 €</del> <b>370,00 €</b>
<b>NEW</b> 3	4	6	G10	080981004	<del>723,80 €</del> <b>375,00 €</b>	080981204	<del>840,80 €</del> <b>435,00 €</b>
4,25	1	8	G8	080980041	<del>466,80 €</del> <b>225,00 €</b>	080980241	<del>597,80 €</del> <b>285,00 €</b>
4,25	2	8	G8	080980042	<del>591,80 €</del> <b>279,00 €</b>	080980242	<del>696,80 €</del> <b>335,00 €</b>
4,25	3	8	G8	080980043	<del>718,80 €</del> <b>345,00 €</b>	080980243	<del>824,80 €</del> <b>399,00 €</b>
4,25	4	8	G8	080980044	<del>879,80 €</del> <b>419,00 €</b>	080980244	<del>985,80 €</del> <b>470,00 €</b>
<b>NEW</b> 5,3	1	8	G10	080981041	<del>560,80 €</del> <b>289,00 €</b>	080981241	<del>716,80 €</del> <b>369,00 €</b>
<b>NEW</b> 5,3	2	8	G10	080981042	<del>708,80 €</del> <b>369,00 €</b>	080981242	<del>835,80 €</del> <b>435,00 €</b>
<b>NEW</b> 5,3	3	8	G10	080981043	<del>861,80 €</del> <b>449,00 €</b>	080981243	<del>989,80 €</del> <b>515,00 €</b>
<b>NEW</b> 5,3	4	8	G10	080981044	<del>1.055,80 €</del> <b>549,00 €</b>	080981244	<del>1.181,80 €</del> <b>615,00 €</b>

Las imágenes son solo para referencia: consulte los datos de la tabla.

**8143**

**Polipasto manual de cadena**

- Modelo profesional, conforme a la norma EN13157, fabricado con materiales de alta calidad
- Diseñado para levantar cargas pesadas de forma rápida y segura



**CERTIFICACIÓN TÜV EN 13157**

	WLL t	L m	kg		€
<b>8143 0,5T</b>	0,5	3	9,2	081430005	<del>232,50 €</del> <b>140,00 €</b>
<b>8143 1T</b>	1	3	11,7	081430010	<del>274,00 €</del> <b>164,00 €</b>
<b>8143 2T</b>	2	3	19,5	081430020	<del>398,00 €</del> <b>239,00 €</b>
<b>8143 3T</b>	3	3	19,5	081430030	<del>514,00 €</del> <b>295,00 €</b>

**8146**

**Polipasto de palanca**

- Modelo profesional, conforme a la norma EN13157, fácil de instalar y usar
- Freno automático de doble salto para garantizar las mejores condiciones de seguridad
- Gancho giratorio con cierre de seguridad

- CERTIFICADOS DISPONIBLES
- Declaración de conformidad CE
  - Informe de ensayo UNI EN10204 tipo 2.2
  - Certificado del fabricante



LIGERO Y PORTÁTIL

**CERTIFICACIÓN TÜV EN 13157**

	WLL t	L m	kg		€
<b>8146 0,75T</b>	0,75	1,5	6,7	081460008	<del>284,00 €</del> <b>169,00 €</b>
<b>8146 1,5T</b>	1,50	1,5	11,2	081460015	<del>404,00 €</del> <b>240,00 €</b>

**8146C**

**Polipasto de palanca compacto**



	WLL t	L m	kg		€
<b>8146C 0,25T</b>	0,25	1,5	2,5	081460002	<del>261,00 €</del> <b>156,00 €</b>

**8145VX**

**Polipasto manual de cadena, compacto**



DATOS TÉCNICOS

- Coeficiente de seguridad: 4
- Placa de identificación de número de serie

CERTIFICADOS DISPONIBLES

- Certificado del fabricante
- Declaración de conformidad CE
- Informe de ensayo tipo 2.2 UNI EN10204
- Especificación del producto

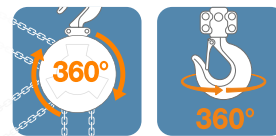

**CERTIFICACIÓN TÜV EN 13157**



	WLL kg	L m	kg		€
<b>8145VX 125</b>	125	3	2,5	081450001	<del>325,00 €</del> <b>171,00 €</b>
<b>8145VX 500</b>	500	3	4,5	081450005	<del>380,00 €</del> <b>199,00 €</b>

**NEW**

**8149B**

**Bolsa con cadena**

para guardar el artículo 8143 (se vende por separado)



	8143 t	8143 L m
8149B 12x35	0,5	3/6
	1	3/6
	1,5	3/6
	2	3/6
8149B 14,5x45	3	3
	3	6
	5	3/6
	10	3

	FxC mm		€
<b>8149B 12X35</b>	120x350	081490612	<del>38,50 €</del> <b>19,80 €</b>
<b>8149B 14,5X45</b>	145x450	081490614	<del>46,00 €</del> <b>24,00 €</b>

**NEW**

## 8147S

### Carro de traslación de empuje para polipastos manuales

Adecuado para la fijación y el movimiento horizontal de polipastos en vigas estructurales como, por ejemplo, INP, IPB, IPE, HEA, HEB, mediante la creación de un punto de anclaje seguro.

Datos técnicos:

- Coeficiente de seguridad: 4
- Placa de identificación de número de serie

Certificados disponibles:

- Certificado del fabricante
- Declaración de conformidad CE
- Informe de ensayo tipo 2.2 UNI EN10204
- Especificación del producto

	WLL t	L Min÷Max mm	ø F mm		€
<b>8147S 0,5T</b>	0,5	50÷220	25	081470005	187,00 € <b>112,00 €</b>
<b>8147S 1T</b>	1	58÷220	30	081470010	239,50 € <b>144,00 €</b>
<b>8147S 2T</b>	2	66÷220	40	081470020	305,00 € <b>183,00 €</b>



EN 13157

## 8148

### Cabrestante manual con cable pasante, cuerpo en aleación de aluminio, con palanca de accionamiento, cable y gancho



L 20/30 m

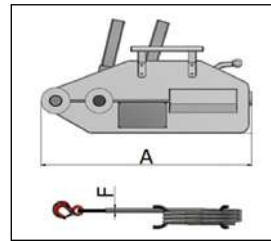

EN 13155

- Coeficiente de seguridad: 4:1
- Placa de identificación de serie

CERTIFICADOS DISPONIBLES

- Declaración de Conformidad CE
- Informe de ensayo UNI EN10204 tipo 2.2
- Certificado del fabricante

	WLL t	L m	A mm	ø f mm		€
<b>8148 0,8X20M</b>	0,8	20	426	8,3	081480008	418,00 € <b>248,00 €</b>
<b>8148 1,6X20M</b>	1,6	20	545	11	081480016	654,00 € <b>385,00 €</b>
<b>8148 3,2X20M</b>	3,2	20	660	16	081480032	1.076,00 € <b>645,00 €</b>

## 8135

### Tenaza para elevación de chapas con anillo de suspensión articulado

DATOS TÉCNICOS

- Coeficiente de seguridad: 3
- Placa de identificación de serie

CERTIFICADOS DISPONIBLES

- Certificado del fabricante
- Declaración de Conformidad CE
- Informe de ensayo UNI EN10204 tipo 2.2
- Especificaciones del producto

No levantar ninguna carga que pese menos del 10% de la capacidad nominal máxima.

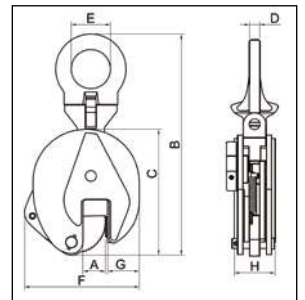

EN 13155

	max WLL t	A mm	kg		€
<b>8135 0,75T</b>	0,75	0-15	2	081350005	144,00 € <b>86,00 €</b>
<b>8135 1,0T</b>	1,0	0-20	5	081350010	194,50 € <b>118,00 €</b>
<b>8135 2,0T</b>	2,0	0-25	8	081350020	289,00 € <b>173,00 €</b>
<b>8135 3,0T</b>	3,0	0-30	15	081350032	491,00 € <b>294,00 €</b>
<b>8135 5,0T</b>	5,0	0-50	23	081350050	690,00 € <b>415,00 €</b>

max WLL (t)	Dimensiones mm						
	B	C	D	E	F	G	H
0,75	205	125	10	27	105	35	40
1,0	290	170	12	48	145	45	56
2,0	375	205	17	67	175	56	56
3,0	425	237	20	75	215	60	78
5,0	480	262	20	80	232	65	90

**1927P**

2 kg 019270008

**1 1/2" Pistola de impacto reversible en composite**

- Mecanismo de impacto de martillo doble
- Ligera y equilibrada para una mayor facilidad de uso
- Palanca reversible
- Tres niveles de potencia para el atornillado
- Expulsión del aire por el mango
- Mango amortiguador de vibraciones



~~510,00 €~~  
**219,00 €**

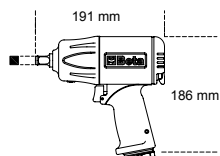

**SUPER POTENTE 1.750 Nm**

Velocidad en vacío	rpm	7.500
Mecanismo de impacto		Martillo doble
Par máximo	Nm	1750
Capacidad tornillo/tuerca	Cl 8.8	M24●36 mm
Capacidad tornillo/tuerca	Cl 12.9	M20●30 mm
Rosca de admisión de aire	GAS	1/4"
Presión de funcionamiento	bar	6,2
Tamaño interior manguera (Ø)	mm	10
Consumo medio de aire	l/min	290

**1927P/K3**

4 kg 019270118

**Pistola de impacto reversible y 3 vasos de impacto, en maletín**

720LC 17-19-21 mm

~~667,00 €~~  
**239,00 €**



350x305x86 mm

**1927E**

2,4 kg 019270005

**1 1/2" Pistola de impacto reversible en composite**

- Mecanismo de impacto de martillo doble
- Palanca reversible
- Tres niveles de potencia para el atornillado
- Expulsión del aire por el mango
- Mango amortiguador de vibraciones



~~158,50 €~~  
**88,00 €**



Velocidad en vacío	rpm	7.000
Mecanismo de impacto		Martillo doble
Par máximo	Nm	750
Capacidad tornillo/tuerca	Cl 8.8	M22●36 mm
Capacidad tornillo/tuerca	Cl 12.9	M18●30 mm
Rosca de admisión de aire	GAS	1/4"
Presión de funcionamiento	bar	6,2
Tamaño interior manguera (Ø)	mm	10
Consumo medio de aire	l/min	140

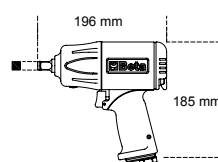

**1927C**

2,4 kg 019270006

**1 1/2" Pistola de impacto reversible en composite**

- Mecanismo de impacto de martillo doble
- Ligera y equilibrada, para una mayor facilidad de uso
- Palanca reversible
- Tres niveles de potencia para el atornillado
- Expulsión del aire por el mango
- Mango amortiguador de vibraciones



~~266,00 €~~  
**145,00 €**



Velocidad en vacío	rpm	9.000
Mecanismo de impacto		Martillo doble
Par máximo	Nm	950
Capacidad tornillo/tuerca	Cl 8.8	M22●34 mm
Capacidad tornillo/tuerca	Cl 12.9	M18●27 mm
Rosca de admisión de aire	GAS	1/4"
Presión de funcionamiento	bar	6,2
Tamaño interior manguera (Ø)	mm	10
Consumo medio de aire	l/min	125

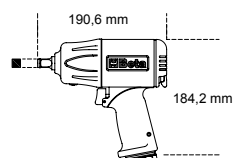



# LA PISTOLA DE IMPACTO REVOLUCIONARIA QUE NO REQUIERE LUBRICACIÓN



La pistola de impacto 1927OLS, íntegramente diseñada, desarrollada y fabricada por Beta Utensili, se apoya en el sistema OIL-LESS, una innovación en el sector de las herramientas neumáticas: permite que la pistola de impacto funcione sin necesidad de lubricación periódica con aceite, garantizando así una mayor durabilidad y un alto rendimiento.



El montaje minuciosamente estudiado, la alineación micrométrica de los componentes internos y el uso de materiales innovadores de alta calidad dan como resultado un número reducido de averías, para un uso de por vida sin lubricación.



## 1927OLS

2,5 kg

019270010

**12"** Pistola de impacto reversible OIL-LESS, cuerpo fabricado en aleación de aluminio

~~827,00 €~~  
**439,00 €**

- No requiere lubricación
- Mecanismo de impacto de martillo doble

## PATENTE PENDIENTE

La pistola de impacto OIL-LESS destaca por una elevada TRANSMISIÓN DE PAR, 1.750 Nm, lo que la hace ideal para cualquier aplicación.



- 1 Equilibrada y potente, con una vida útil incomparable
- 2 Tres niveles de potencia para el atornillado
- 3 Mango amortiguador de vibraciones
- 4 Expulsión del aire por el mango

**4 VECES LA VIDA ÚTIL DE UNA PISTOLA DE IMPACTO CLÁSICA**



Velocidad en vacío	8.000 rpm
Par máximo	1.750 Nm
Capacidad tornillo/tuerca	Cl 8.8 M24●36 mm
Capacidad tornillo/tuerca	Cl 12.9 M20●30 mm
Rosca de admisión de aire	1/4" GAS
Presión de funcionamiento	6,2 bar
Tamaño interior manguera (Ø)	10 mm
Consumo medio de aire	198 l/min
Peso	2,5 kg

Estas características hacen que la pistola de impacto OIL-LESS destaque por su excelente relación coste/beneficio, garantizando al usuario un ahorro a largo plazo.

**1927XM**

1,3 kg 019270030

**1/2" Pistola de impacto reversible compacta**

- Mecanismo de impacto de martillo simple
- Increíblemente compacta y potente
- Botón de retroceso con una sola mano
- Tres niveles de potencia para el atornillado
- Expulsión del aire por el mango
- Gancho de equilibrado

317,00 €  
**167,00 €**



**SÚPER COMPACTA**

Velocidad en vacío	rpm	10.000
Mecanismo de impacto		Martillo simple
Par máximo	Nm	<b>770</b>
Capacidad tornillo/tuerca	Cl 8.8	M22●34 mm
Capacidad tornillo/tuerca	Cl 12.9	M18●27 mm
Rosca de admisión de aire	GAS	1/4"
Presión de funcionamiento	bar	6,2
Tamaño interior manguera (Ø)	mm	10
Consumo medio de aire	l/min	122

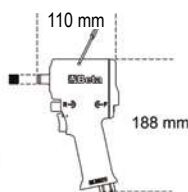

**1927XM/K5**

2,8 kg 019270129

**Pistola de impacto reversible compacta y 5 vasos de impacto, en maletín**

391,00 €  
**199,00 €**

720 17-19-21-22-24 mm

1/2" CE



307x206x86 mm

**1928XM**

2,9 kg 019280030

**3/4" Pistola de impacto reversible compacta**

- Mecanismo de impacto de martillo doble
- Increíblemente compacta y potente
- Botón de retroceso con una sola mano
- Tres niveles de potencia para el atornillado
- Expulsión del aire por el mango

678,00 €  
**385,00 €**



**1.600 Nm  
ULTRA COMPACTA  
Y POTENTE**



Velocidad en vacío	rpm	4.800
Mecanismo de impacto		Martillo doble
Par máximo	Nm	<b>1.600</b>
Capacidad tornillo/tuerca	Cl 8.8	M27●41 mm
Capacidad tornillo/tuerca	Cl 12.9	M24●36 mm
Rosca de admisión de aire	GAS	3/8"
Presión de funcionamiento	bar	6,2
Tamaño interior manguera (Ø)	mm	10
Consumo medio de aire	l/min	175

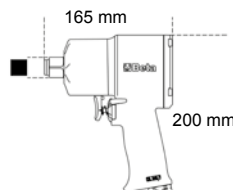

**1928P**

3,7 kg 019280006

**3/4" Pistola de impacto reversible en composite**

- Mecanismo de impacto de martillo doble
- Ligera y equilibrada para una mayor facilidad de uso
- Palanca reversible
- Tres niveles de potencia para el atornillado
- Expulsión del aire por el mango
- Mango amortiguador de vibraciones

1.350,00 €  
**619,00 €**



**2.100 Nm  
ULTRA COMPACTA  
Y POTENTE**

Velocidad en vacío	rpm	5.000
Mecanismo de impacto		Martillo doble
Par máximo	Nm	<b>2.100</b>
Capacidad tornillo/tuerca	Cl 8.8	M30●46 mm
Capacidad tornillo/tuerca	Cl 12.9	M27●41 mm
Rosca de admisión de aire	GAS	3/8"
Presión de funcionamiento	bar	6,2
Tamaño interior manguera (Ø)	mm	10
Consumo medio de aire	l/min	221

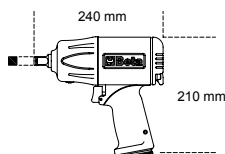

### 1930PA

9,6 kg 019300032

#### 1" Pistola de impacto reversible

- Mecanismo de impacto de martillo doble
- Empuñadura auxiliar
- Palanca reversible
- Tres niveles de potencia para el atornillado
- Expulsión del aire por el mango

~~1.465,00 €~~  
790,00 €



Velocidad en vacío	rpm	3.500
Mecanismo de impacto		Martillo doble
Par máximo	Nm	2.445
Capacidad tornillo/tuerca	Cl 8.8	M36●55 mm
Capacidad tornillo/tuerca	Cl 12.9	M30●46 mm
Rosca de admisión de aire	GAS	1/2"
Presión de funcionamiento	bar	6,2
Tamaño interior manguera (Ø)	mm	13
Consumo medio de aire	l/min	350

### 1922P3

1,5 kg 019220013

#### 1/2" Carraca de impacto reversible

- Mecanismo de impacto de martillo doble "rocking dog"
- Fácil apriete: el sistema de mecanismo de impacto elimina la torsión de la muñeca al final del apriete y reduce el tiempo de trabajo
- Compacta y potente: el par máximo alcanzable es muy superior al que se consigue con una carraca convencional
- Mango ergonómico de caucho

~~495,00 €~~  
279,00 €



#### 136 Nm ALTO PAR SIN AFECTAR A LA MUÑECA

Velocidad en vacío	rpm	600
Par máximo	Nm	136
Capacidad tornillo/tuerca	Cl 8.8	M12●18 mm
Capacidad tornillo/tuerca	Cl 12.9	M10●16 mm
Rosca de admisión de aire	GAS	1/4"
Presión de funcionamiento	bar	6,2
Tamaño interior manguera (Ø)	mm	10
Consumo medio de aire	l/min	113

### 720/C24

007200904

#### 1/2" Juego de 24 vasos de impacto, en maletín



~~478,00 €~~  
235,00 €

420x185x60 mm



	720	10-12-13-14-15-16-17-18 19-21-22-24-27-30-32 mm
	720L	13-17-19-21-22-24 mm
	720LC	17-19-21 mm

### 720LC/C3

007200653

#### 1/2" Juego de 3 vasos de impacto para tuercas de rueda, con protección plástica, de colores



~~45,50 €~~  
26,50 €

17-19-21 mm



148x132x44 mm



### 720ME/C8

007200525

#### 1/2" Juego de 8 vasos de impacto con punta Allen, en maletín



~~175,50 €~~  
101,00 €

5-6-8-10-12  
14-17-19 mm



270x120x45 mm



### 720/C12

007200912

#### 1/2" Juego de 12 vasos de impacto, en caja de metal



~~223,50 €~~  
123,00 €

10-11-12-13-14-17-19  
22-24-27-30-32 mm

195x80x55 mm



**1933**

380 g 019330001

**Amoladora recta**

- Se suministra con mandril de Ø 3 y 6 mm

166,50 €  
**93,50 €**



Velocidad en vacío	rpm	25.000
Capacidad del mandril	mm	3-6
Potencia	kW	0,20
Rosca de admisión de aire	GAS	1/4"
Presión de funcionamiento	bar	6,2
Tamaño interior manguera (Ø)	mm	10
Consumo medio de aire	l/min	230

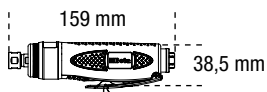

**1933IH**

800 g 019330006

**Amoladora recta de alta potencia**

- Se suministra con mandril de Ø 3 y 6 mm

254,00 €  
**146,00 €**



Velocidad en vacío	rpm	20.000
Capacidad del mandril	mm	3-6
Potencia	kW	0,75
Rosca de admisión de aire	GAS	1/4"
Presión de funcionamiento	bar	6,2
Tamaño interior manguera (Ø)	mm	10
Consumo medio de aire	l/min	370

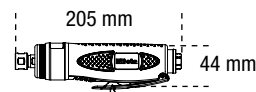

**1933AN90-H**

1,1 kg 019330021

**Amoladora recta de alta potencia**

- Se suministra con mandril de Ø 3 y 6 mm

477,00 €  
**269,00 €**



Velocidad en vacío	rpm	15.000
Capacidad del mandril	mm	3-6
Potencia	kW	0,75
Rosca de admisión de aire	GAS	1/4"
Presión de funcionamiento	bar	6,2
Tamaño interior manguera (Ø)	mm	10
Consumo medio de aire	l/min	370

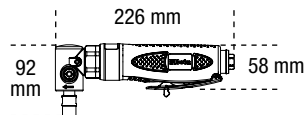

**1933L**

670 g 019330015

**Amoladora recta con eje prolongado**

- Se suministra con mandril de Ø 3 y 6 mm

213,00 €  
**119,00 €**



Velocidad en vacío	rpm	25.000
Capacidad del mandril	mm	3-6
Potencia	kW	0,20
Rosca de admisión de aire	GAS	1/4"
Presión de funcionamiento	bar	6,2
Tamaño interior manguera (Ø)	mm	10
Consumo medio de aire	l/min	370



**1936**

**Amoladora angular**

- Extremadamente compacta y manejable
- Regulador de aire para controlar automáticamente la velocidad máxima
- Empuñadura auxiliar derecha/izquierda
- Botón de bloqueo del eje
- Accesorio para cambio rápido del disco
- La tapa protectora se puede ajustar rápidamente en 9 posiciones diferentes mediante un sistema de liberación rápida
- Expulsión del aire por la parte posterior

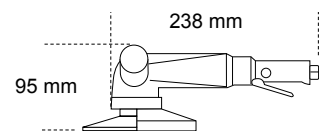

	kg	€
<b>1936/4A</b> 019360024	1,8	516,00 € <b>289,00 €</b>
<b>1936/5A</b> 019360025	1,9	516,00 € <b>289,00 €</b>

		1936/4A	1936/5A
Velocidad en vacío	rpm	11.000	10.000
Tamaño disco	mm	115	125
Potencia	kW	0,66	0,66
Rosca del eje	M	14	14
Rosca de admisión de aire	GAS	1/4"	1/4"
Presión de funcionamiento	bar	6,2	6,2
Tamaño interior manguera (Ø)	mm	10	10
Consumo medio de aire	l/min	390	390

## 1946

### Remachadora neumática

- Se suministra con boquillas intercambiables de 2,4 - 3,2 - 4,0 - 4,8 mm de largo, un contenedor de clavos de seguridad y un gancho de equilibrado

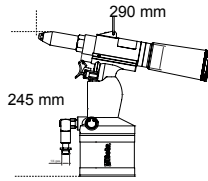

Material/Remachadora	2,4	3,2	4	4,8
Cobre	✓	✓	✓	✓
Aluminio	✓	✓	✓	✓
Acero	✓	✓	✓	
Acero Inoxidable	✓	✓	✓	

Potencia de tracción	8.000 N
Longitud de carrera	14 mm
Capacidad máxima de remache	Ø aluminio 4,8 mm
Rosca de admisión de aire	1/4" GAS
Presión de funcionamiento	6,2 bar
Tamaño interior manguera (Ø)	6 mm
Consumo de aire	1,2 l/ciclos



1,5 kg

019460001



~~233,00 €~~  
134,00 €



## 1946C 7,8

### Remachadora con aspiración automática

- Remachadora neumática profesional para utilizar con remaches de acero, acero inoxidable, aluminio y cobre de 4,8 - 5,6 - 6,4 - 7,8 mm de longitud
- Boquilla cónica puntiaguda
- Potente y manejable, con empuñadura de material compuesto
- Incluye recipiente de seguridad para clavos y pistola de aceite

Material/Remachadora	2,4	3,2	4	4,8
Cobre	✓	✓	✓	✓
Aluminio	✓	✓	✓	✓
Acero	✓	✓	✓	
Acero Inoxidable	✓	✓	✓	

Potencia de tracción	16.900 N
Longitud de carrera	22,5 mm
Capacidad máxima de remache	Ø aluminio 7,8 mm
Rosca de admisión de aire	1/4" GAS
Presión de funcionamiento	6,2 bar
Tamaño interior manguera (Ø)	10 mm
Consumo de aire	4,9 l/ciclos



1,8 kg

019460008



~~1.146,00 €~~  
565,00 €

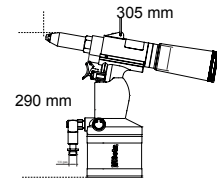

## 1949F2

### Pistola de soplado progresiva

- Cuerpo de material compuesto de alta resistencia, a prueba de golpes, arañazos y con aislamiento térmico
- La válvula especial y la sensibilidad de la palanca permiten la apertura progresiva del circuito, optimizando el flujo del aire
- Punta con cono de seguridad de plástico para que el movimiento resulte seguro cuando no se está utilizando



019490028

~~20,40 €~~  
11,50 €

Elemento en latón roscado	GAS	1/4"
Presión de funcionamiento	bar	4-8
Presión máxima de funcionamiento	bar	12
Temperatura de funcionamiento	°C	-20+70

Ø 1/4"  
GAS BSP

## 1948

### Punzón de grabado

- La punta en carburo de tungsteno permite marcar materiales como el acero, el acero inoxidable, el aluminio, el vidrio, la piedra y la cerámica



019480001

~~376,00 €~~  
186,00 €



Golpes por minuto	3.500 + 3.800
Dureza máxima	60 HRC
Rosca de admisión de aire	1/4" GAS
Presión de funcionamiento	6,2 bar
Consumo medio de aire	50 l/min
Peso	150 g

# RENEGADE

## LA GAMA DE CALZADO DE SEGURIDAD



**Renegade ha sido diseñada para ofrecer seguridad y estilo sin concesiones.**

La gama, que incluye 6 modelos en colores y materiales únicos, se adapta perfectamente a quienes buscan destacar en cualquier entorno de trabajo. Renegade apuesta por un diseño inspirado en el calzado deportivo de última generación, una amortiguación superior y un soporte notable para ofrecer comodidad durante todo el día.

**BASADO EN UN ESTILO ATREVIDO Y ÚNICO, Renegade es la opción ideal para los profesionales modernos.**

**1 DISEÑO INNOVADOR**

**2 ALTA TRANSPIRACIÓN**

**3 SUELA EN EVA REFORZADA CON GOMA DE NITRILÓ DE ALTA RESISTENCIA**

**4 HORMA ANCHA**  
La horma ancha – 11 – garantiza una marcha suave y cómoda, sin comprimir el pie

**5 SISTEMA DE CORDÓN RÁPIDO**  
El modelo 7340VA es el primer zapato de Beta equipado con un sistema de cordones rápidos

**6 METAL FREE**  
Plantilla antiperforación en fibra compuesta



**RENEGADE COMBINA LA PROTECCIÓN CON UNA APARIENCIA MODERNA Y ATRACTIVA**



**7340VA**

Zapatos RENEGADE en tejido de malla, de alta transpiración. Con cordones rápidos ATOP

**495 g**

~~197,50 €~~  
**109,00 €**

**S1PS FO SR HRO**

Tallas disponibles: del 37 al 48  
de 073400537 a 073400548

# RENEGADE



## 7340G

495 g

Zapatos RENEGADE en tejido de malla, de alta transpiración. Con atadura tradicional

~~169,50 €~~  
**91,50 €**



S1PS FO SR HRO

Tallas disponibles: del 37 al 48  
de 073400637 a 073400648

## 7341V

495 g

Zapatos RENEGADE en tejido resistente, de alta transpiración. Con atadura tradicional

~~169,00 €~~  
**93,50 €**



S1PS FO SR HRO

Tallas disponibles: del 37 al 48  
de 073410537 a 073410548

## 7341Y

495 g

Zapatos RENEGADE en tejido resistente, de alta transpiración. Con atadura tradicional

~~169,00 €~~  
**93,50 €**



S1PS FO SR HRO

Tallas disponibles: del 37 al 48  
de 073410637 a 073410648

## 7342N

500 g

Zapatos RENEGADE de microfibras hidrorrepelente. Con atadura tradicional

~~179,50 €~~  
**102,00 €**



S3S FO SR HRO

Tallas disponibles: del 37 al 48  
de 073420537 a 073420548



## 7343N

510 g

Botas RENEGADE de microfibras hidrorrepelente. Con atadura tradicional

~~195,50 €~~  
**109,00 €**

S3S FO SR HRO

Tallas disponibles: del 37 al 48  
de 073430537 a 073430548

# FitEvolution

SIETE MODELOS DE DISEÑO ÚNICO, DISPONIBLES EN VARIOS COLORES Y MATERIALES PARA SATISFACER LAS NECESIDADES DE LOS USUARIOS MÁS EXIGENTES



## EL SISTEMA PATENTADO DE BETA FIT4YOU PARA PERSONALIZAR LA COMODIDAD EN TU CALZADO DE SEGURIDAD

Tras varios años de estudio y diseño minuciosos, hemos desarrollado el sistema patentado **FIT 4 YOU**. Este moderno proceso de prensado de plantillas antiperforaciones permite combinar 3 plantillas de **ETPU** diferentes, cada una con densidades diferentes, para proporcionar tres niveles de comodidad, satisfaciendo así las necesidades de cada usuario. **El ETPU es el núcleo del sistema FIT 4 YOU**, que garantiza un efecto amortiguador y un retorno de energía. Basado en 3 plantillas proporcionadas que varían en densidad y color, permite personalizar tanto la suavidad como el soporte del calzado, según el peso, la altura y las necesidades personales. Esta tecnología innovadora garantiza una comodidad óptima durante el movimiento, así como durante las pausas estáticas, lo que da como resultado una reducción del estrés y la fatiga de las articulaciones.



EL SISTEMA PATENTADO FIT 4 YOU **SE BASA EN 3 PLANTILLAS DE ETPU**, de diferente densidad y color, que permiten al usuario personalizar el calzado según el peso, la altura y las necesidades de uso personal.



- Puntera en material compuesto
- Plantilla antiperforación en fibra compuesta
- 3 inserciones de ETPU, con 3 densidades diferentes, para un calzado personalizado
- Soporte de estabilidad en el talón y atadura tradicional
- Suela de poliuretano de doble densidad

**7272V**

550 g

Zapatos FitEvolution en tejido de malla, de alta transpiración

~~171,00 €~~  
**95,50 €**

S1 PS FO SR ESD

Tallas disponibles: del 37 al 48  
de 072720137 a 072720148

# FitEvolution



## 7270Y

550 g

Zapatos FitEvolution en tejido de malla, de alta transpiración

~~171,00 €~~  
95,50 €



S1 PS FO SR ESD

Tallas disponibles: del 37 al 48  
de 072700137 a 072700148

## 7271V

550 g

Zapatos FitEvolution de ante perforado

~~171,00 €~~  
95,50 €



S1 PS FO SR ESD

Tallas disponibles: del 37 al 48  
de 072710137 a 072710148

## 7273G

590 g

Zapatos FitEvolution de piel nobuk hidrorrepelente

~~175,50 €~~  
98,00 €



S3 S FO SR ESD

Tallas disponibles: del 37 al 48  
de 072730137 a 072730148

## 7274G

650 g

Botas FitEvolution de piel nobuk hidrorrepelente

~~181,50 €~~  
102,00 €



S3 S FO SR ESD

Tallas disponibles: del 37 al 48  
de 072740237 a 072740248

## 7275N

590 g

Zapatos FitEvolution de microfibra hidrorrepelente

~~175,50 €~~  
98,00 €



S3 S FO SR ESD

Tallas disponibles: del 37 al 48  
de 072750237 a 072750248

## 7276N

650 g

Botas FitEvolution de microfibra hidrorrepelente

~~181,50 €~~  
102,00 €



S3 S FO SR ESD

Tallas disponibles: del 37 al 48  
de 072760237 a 072760248

**Beta**  
O-Gravity



- Suela en EVA reforzada con goma de nitrilo de alta resistencia
- Soporte de estabilidad en el talón

- Entresuela en EVA
- Plantilla antiperforación en fibra compuesta
- Puntera en material compuesto

**7352B**

450 g

Zapatos O-Gravity en tejido de malla, de alta transpiración

- Cuello elástico sin cordones

152,50 €  
**86,00 €**

EN ISO 20345:2022 + A1:2024



S1PL FO SR HRO

Tallas disponibles: del 38 al 48  
de 073520138 a 073520148

**7352G**

450 g

Zapatos O-Gravity en tejido de malla, de alta transpiración

- Atadura tradicional

158,00 €  
**89,00 €**

EN ISO 20345 2011



S1P HRO SRC ESD



Tallas disponibles: del 38 al 48  
de 073520338 a 073520348

**7354N**

460 g

Zapatos O-Gravity en tejido de malla hidrorrepelente

- Cuello elástico sin cordones

157,50 €  
**89,00 €**

EN ISO 20345:2022 + A1:2024



S3L FO SR HRO

Tallas disponibles: del 38 al 48  
de 073540038 a 073540048

**7356G**

460 g

Zapatos O-Gravity de microfibra hidrorrepelente

- Cuello elástico sin cordones

162,50 €  
**91,50 €**

EN ISO 20345:2022 + A1:2024



S3L FO SR HRO

Tallas disponibles: del 38 al 48  
de 073560038 a 073560048

**7372B**

450 g

Zapatos O-Gravity en tejido resistente, de alta transpiración

- Atadura tradicional

161,00 €  
**90,00 €**

EN ISO 20345 2011



S1P HRO SRC



Tallas disponibles: del 38 al 46  
de 073720038 a 073720046

**7352LG**

390 g

Zapatos O-Gravity en tejido de malla, de alta transpiración

- Cuello elástico sin cordones

157,50 €  
**89,00 €**

EN ISO 20345:2022 + A1:2024



S1PL FO SR HRO

Tallas disponibles: del 34 al 42  
de 073520234 a 073520242

ACTIVE



- Puntera en material compuesto
- Plantilla antiperforación en fibra compuesta

7320NA

550 g

Zapatos de piel nobuk hidrorrepelente, con refuerzo antiabrasión en la zona de la puntera

~~87,50 €~~  
50,50 €

EN ISO 20345:2022 + A1:2024



S3L FO SR

Tallas disponibles: del 35 al 48  
de 073200535 a 073200548

7316NG

510 g

Zapatos de malla y ante de alta transpiración, con soporte de estabilidad en el talón

~~97,00 €~~  
54,50 €

EN ISO 20345 2011



S1P SRC ESD



Tallas disponibles: del 35 al 48  
de 073160635 a 073160648

7321NA

570 g

Botas de piel nobuk hidrorrepelente, refuerzo antiabrasión en la zona de la puntera, con desprendimiento rápido

~~90,00 €~~  
53,00 €

EN ISO 20345:2022 + A1:2024



DESPRENDIMIENTO RÁPIDO

S3L FO SR

Tallas disponibles: del 35 al 48  
de 073210535 a 073210548

7322SA

570 g

Zapatos de piel nobuk hidrorrepelente, con refuerzo antiabrasión en la zona de la puntera

~~94,50 €~~  
54,90 €

EN ISO 20345:2022 + A1:2024



S3 SRC

Tallas disponibles: del 35 al 48  
de 073220435 a 073220448

7317NA

550 g

Zapatos de ante perforado, con soporte de estabilidad en el talón

~~83,00 €~~  
48,50 €

EN ISO 20345:2022 + A1:2024



S1PL FO SR

Tallas disponibles: del 35 al 48  
de 073170135 a 073170148

7214G

500 g

Zapatos de ante perforado, con soporte de estabilidad en el talón

~~88,00 €~~  
47,00 €



S3 SRC ESD

Tallas disponibles: del 35 al 48  
de 072140235 a 072140248

FLEX



**BASIC**



- Punta de acero
- Plantilla antiperforación de acero

**7241NC**

Zapatos de piel hidrorrepelente

~~50,00 €~~  
**28,00 €**



**S3 FO SR**

Tallas disponibles: del 35 al 48  
de 072411635 a 072411648

**7243NC**

Botas de piel hidrorrepelente, con desprendimiento rápido

~~51,50 €~~  
**29,50 €**



**DESPRENDIMIENTO RÁPIDO**

**S3 FO SR RS**

Tallas disponibles: del 35 al 48  
de 072431635 a 072431648

**7246NB**

Zapatos de ante perforado

~~48,50 €~~  
**27,00 €**



**S1P FO SR**

Tallas disponibles: del 35 al 48  
de 072461635 a 072461648

**7248NB**

Botas de ante, con desprendimiento rápido

~~51,50 €~~  
**29,00 €**



**DESPRENDIMIENTO RÁPIDO**

**S1P FO SR RS**

Tallas disponibles: del 35 al 48  
de 072481635 a 072481648

**7247NB**

Botas de piel

~~48,00 €~~  
**27,50 €**



**S1P FO SR**

Tallas disponibles: del 35 al 48  
de 072470635 a 072470648

**7245NB**

Botas de piel hidrorrepelente, con desprendimiento rápido y protección frontal con cierre de velcro

~~56,00 €~~  
**31,90 €**



**DESPRENDIMIENTO RÁPIDO**

**S3 FO SR RS**

Tallas disponibles: del 35 al 48  
de 072451635 a 072451648

**NEW**

**BASIC PLUS**

- Puntera en material compuesto
- Plantilla antiperforación en fibra compuesta



**7200BP**

Zapatos de ante con inserciones de malla de alta transpiración

~~60,50 €~~  
**35,00 €**



**S1PS FO SR**

Tallas disponibles: del 35 al 48  
de 072000**635** a 072000**648**

**7201BP**

Sandalias de ante con cierre de velcro

~~65,00 €~~  
**38,50 €**



**S1PS FO SR**

Tallas disponibles: del 35 al 48  
de 072010**635** a 072010**648**

**7202BP**

Zapatos de piel hidrorrepelente

~~62,50 €~~  
**36,50 €**



**S3S FO SR**

Tallas disponibles: del 35 al 48  
de 072020**635** a 072020**648**

**7203BP**

Botas de piel hidrorrepelente, desprendimiento rápido

~~69,50 €~~  
**40,50 €**



**DESPRENDIMIENTO RÁPIDO**

**S3S FO SR RS**

Tallas disponibles: del 35 al 48  
de 072030**635** a 072030**648**



**DESPRENDIMIENTO RÁPIDO**

**7204BP**

Bota de piel hidrorrepelente, con protección frontal con cierre de velcro, desprendimiento rápido

~~87,00 €~~  
**51,50 €**

**S3S FO SR HRO RS**

Tallas disponibles: del 35 al 48  
de 072040**635** a 072040**648**

**NEW**

**TOP LINE**  
HIGH PERFORMANCE



**7342N**  
Renegade 

**7569NG**

**Chaqueta 3 en 1, con chaqueta exterior y chaleco interior extraíble**

~~186,00 €~~  
**105,00 €**



- **Exterior** 100 % poliéster con membrana TPU impermeable, cortavientos y transpirable (resistencia a columnas de agua de hasta 8.000 mm - transpirabilidad 3.000 mvp)
- **Chaleco interior** 100 % nailon y relleno 100 % poliéster, 100 g/m<sup>2</sup>, con capucha desmontable
- **Negro con inserciones en gris antracita**



	XS	S	M	L	XL	2XL	3XL
	075690000	075690001	075690002	075690003	075690004	075690005	075690006

**7565NG**

**Sudadera con cremallera larga**

~~71,50 €~~  
**40,50 €**

- 60 % algodón, 40 % poliéster, 280 g/m<sup>2</sup>
- Puños y cintura elásticos
- **Negro con inserciones en gris antracita**



	XS	S	M	L	XL	2XL	3XL
	075650400	075650401	075650402	075650403	075650404	075650405	075650406

**7570NG**

**Pantalones de trabajo, multibolsillos**

~~78,00 €~~  
**39,50 €**



- 94 % poliéster, 6 % elastano, 140 g/m<sup>2</sup>,
- Bolsillos reforzados, cintura elástica
- **Gris antracita con inserciones negras**
- Slim fit



	XS   46	S   48	M   50	L   52	XL   54	2XL   56	3XL   58
	075700000	075700001	075700002	075700003	075700004	075700005	075700006

**7571NG**

**Bermuda de trabajo, multibolsillos**

~~67,00 €~~  
**32,50 €**



- 94 % poliéster, 6 % elastano, 140 g/m<sup>2</sup>,
- Bolsillos reforzados, cintura elástica
- **Gris antracita con inserciones negras**
- Slim fit



	XS   46	S   48	M   50	L   52	XL   54	2XL   56	3XL   58
	075710000	075710001	075710002	075710003	075710004	075710005	075710006

### 7982N

Gorra con visera curva, negra



079820000

~~11,20 €~~  
6,50 €



### 7643G

Sudadera con cremallera corta

- 80% algodón, 20% poliéster, 280 g/m<sup>2</sup>
- Gris antracita/ claro



~~55,00 €~~  
31,00 €



	XS	S	M	L	XL	2XL	3XL
	076430000	076430001	076430002	076430003	076430004	076430005	076430006

### 7820SG

Pantalón de trabajo de tejido elástico, multibolsillos

- 39% algodón, 61% poliéster
- Tejido antidesgarro elástico mecánico, 170 g/m<sup>2</sup>
- Gris



~~70,50 €~~  
40,00 €



STRETCH  
RIPSTOP LIGHT & STRONG

	XS   46	S   48	M   50	L   52	XL   54	2XL   56	3XL   58
	078200100	078200101	078200102	078200103	078200104	078200105	078200106

### 7821SG

Bermuda de trabajo de tejido elástico, multibolsillos

- 39% algodón, 61% poliéster
- Tejido antidesgarro elástico mecánico, 170 g/m<sup>2</sup>
- Gris



~~55,00 €~~  
31,00 €



STRETCH  
RIPSTOP LIGHT & STRONG

	XS   46	S   48	M   50	L   52	XL   54	2XL   56	3XL   58
	078210100	078210101	078210102	078210103	078210104	078210105	078210106



**7340VA**  
Renegade 80



**7200BP**  
Basic Plus 87



**7548T**

Camiseta con estampado moderno

- 100% algodón, 150 g/m<sup>2</sup>, negra

~~16,50 €~~  
**9,90 €**



	XS	S	M	L	XL	2XL	3XL
	075480700	075480701	075480702	075480703	075480704	075480705	075480706

**NEW**

**7076BP**

Gafas de protección con lentes de policarbonato polarizado

EN ISO 12312-1:2013+A1:2015  
EN 1836  
3P



070760029

~~39,00 €~~  
**19,80 €**



**7548D**

Camiseta con estampado estilo graffiti

- 100% algodón, 150 g/m<sup>2</sup>, negra

~~16,50 €~~  
**9,90 €**



	XS	S	M	L	XL	2XL	3XL
	075480600	075480601	075480602	075480603	075480604	075480605	075480606

**NEW**

**7528**

Pantalón vaquero de trabajo de tejido elástico

- 98% algodón, 2% tejido elástico

~~69,00 €~~  
**37,90 €**

Jeans



	XS   46	S   48	M   50	L   52	XL   54	2XL   56	3XL   58
	075280046	075280048	075280050	075280052	075280054	075280056	075280058

### 7076BC

Gafas de protección con lentes de policarbonato transparente

EN 166:2001  
EN 172  
5-1.7 1F



070760009

~~24,60 €~~  
**12,00 €**

### 7529

Bermuda vaquera de trabajo de tejido elástico

• 98% algodón, 2% tejido elástico

Jeans



~~54,50 €~~  
**29,50 €**

	XS   46	S   48	M   50	L   52	XL   54	2XL   56	3XL   58
	075290046	075290048	075290050	075290052	075290054	075290056	075270058

### 7552

Polo de trabajo de tres botones, de algodón, 200 g/m<sup>2</sup>

~~21,00 €~~  
**10,90 €**

**100% ALGODÓN**

	XS	S	M	L	XL	2XL	3XL
<b>7552BL</b>	075520300	075520301	075520302	075520303	075520304	075520305	075520306
<b>7552G</b>	075520400	075520401	075520402	075520403	075520404	075520405	075520406
<b>7552N</b>	075520500	075520501	075520502	075520503	075520504	075520505	075520506

**7552BL**

Azul



**7552G**

Gris oscuro



**7552N**

Negro



### 7553

Camiseta de trabajo, fabricada en algodón jersey, 150 g/m<sup>2</sup>

~~14,20 €~~  
**7,50 €**

**100% ALGODÓN**

	XS	S	M	L	XL	2XL	3XL
<b>7553BL</b>	075530300	075530301	075530302	075530303	075530304	075530305	075530306
<b>7553G</b>	075530400	075530401	075530402	075530403	075530404	075530405	075530406
<b>7553N</b>	075530500	075530501	075530502	075530503	075530504	075530505	075530506
<b>7553V</b>	075530600	075530601	075530602	075530603	075530604	075530605	075530606

**7553BL**

Azul



**7553G**

Gris oscuro



**7553V**

Verde salvia



**7553N**

Negro



### 7550

Camiseta técnica de trabajo, con tecnología 37.5®

• 70% 37.5® poliéster,  
30% malla de poliéster reversible,  
120 g/m<sup>2</sup>

**CÓMODA Y  
TRANSPIRABLE**  
**TECNOLOGÍA 37.5®**  
**HIPOALERGÉNICA, TECNOLOGÍA  
RESPETUOSA CON LA PIEL**



~~45,50 €~~  
**25,90 €**

	XS	S	M	L	XL	2XL	3XL
<b>7550G</b>	075500400	075500401	075500402	075500403	075500404	075500405	075500406
<b>7550N</b>	075500500	075500501	075500502	075500503	075500504	075500505	075500506



**EASY LIGHT**

**7867G**

**Chaleco de trabajo ligero en T/C twill, 180 g/m<sup>2</sup>**

~~55,50 €~~  
**29,50 €**

- 65% poliéster, 35% algodón, 180 g/m<sup>2</sup>
- Gris



	XS	S	M	L	XL	2XL	3XL	4XL	5XL
	078670800	078670801	078670802	078670803	078670804	078670805	078670806	078670807	078670808

**7860**

**Pantalón de trabajo ligero en T/C twill, 180 g/m<sup>2</sup>**

~~60,00 €~~  
**32,00 €**

- 65% poliéster, 35% algodón, 180 g/m<sup>2</sup>
- Inserciones y rodilleras de T/C ripstop
- Correa «Oxford» con botón a presión



Gris

Azul

**7861**

**Bermuda de trabajo ligera en T/C twill, 180 g/m<sup>2</sup>**

~~50,00 €~~  
**27,50 €**

- 65% poliéster, 35% algodón, 180 g/m<sup>2</sup>

	XS   46	S   48	M   50	L   52	XL   54	2XL   56	3XL   58	4XL   60	5XL   62
<b>7860B</b>	078600700	078600701	078600702	078600703	078600704	078600705	078600706	078600707	078600708
<b>7860G</b>	078600800	078600801	078600802	078600803	078600804	078600805	078600806	078600807	078600808

	XS   46	S   48	M   50	L   52	XL   54	2XL   56	3XL   58	4XL   60	5XL   62
<b>7861B</b>	078610700	078610701	078610702	078610703	078610704	078610705	078610706	078610707	078610708
<b>7861G</b>	078610800	078610801	078610802	078610803	078610804	078610805	078610806	078610807	078610808



Azul

Gris

**7865G**

**Mono de trabajo ligero en T/C twill, 180 g/m<sup>2</sup>**

~~95,50 €~~  
**53,00 €**

- 65% poliéster, 35% algodón
- Inserciones en Oxford
- Gris



	XS   46	S   48	M   50	L   52	XL   54	2XL   56	3XL   58	4XL   60	5XL   62
	078650800	078650801	078650802	078650803	078650804	078650805	078650806	078650807	078650808



**7246NB**  
Basic

### 7642G

**Sudadera de cuello redondo, inserciones negras en los hombros y detalles en verde fluorescente**

- 60% algodón, 40% poliéster, 240 g/m<sup>2</sup>

~~36,50 €~~  
**20,90 €**



	XS	S	M	L	XL	2XL	3XL
	076420000	076420001	076420002	076420003	076420004	076420005	076420006

### 7984G

**Cinturón de trabajo, 100% TPE, con hebilla de metal zincado cromado**

Talla única; largo: 125 cm, acortable; ancho: 35 mm, negro

~~19,50 €~~  
**11,50 €**



079840525



### 7610N

**TREKING LIGHT**

**Pantalón de trabajo LIGERO, tipo trekking**

- 90% nailon, 10% tejido elástico, 140 g/m<sup>2</sup>
- Tejido reforzado en rodillas y espalda, parte inferior de la pierna elástica con cordón
- Gris oscuro con detalles en amarillo
- Slim fit

~~81,50 €~~  
**46,00 €**



	XS   46	S   48	M   50	L   52	XL   54	2XL   56	3XL   58
	076100100	076100101	076100102	076100103	076100104	076100105	076100106

### 7611G

**TREKING LIGHT**

**Bermuda de trabajo LIGERA, tipo trekking**

- 90% nailon, 10% tejido elástico, 140 g/m<sup>2</sup>
- Tejido reforzado en espalda
- Gris oscuro con detalles en amarillo

~~62,00 €~~  
**35,00 €**



	XS   46	S   48	M   50	L   52	XL   54	2XL   56	3XL   58
	076110000	076110001	076110002	076110003	076110004	076110005	076110006



**7270Y**  
FitEvolution 83

Cotton 

**7937MG**

**Chaleco de trabajo**

- 97% algodón, 3% tejido elástico, 220 g/m<sup>2</sup>
- Gris

~~62,50 €~~  
**33,50 €**



	XS	S	M	L	XL	2XL	3XL
	079370400	079370401	079370402	079370403	079370404	079370405	079370406

**7930MG**

**Pantalón de trabajo, multibolsillos**

- 97% algodón, 3% tejido elástico, 220 g/m<sup>2</sup>
- Cintura elástica
- Gris

~~67,50 €~~  
**36,90 €**



	XS   46	S   48	M   50	L   52	XL   54	2XL   56	3XL   58
	079300400	079300401	079300402	079300403	079300404	079300405	079300406

**7931MG**

**Bermuda de trabajo, multibolsillos**

- 97% algodón, 3% tejido elástico, 220 g/m<sup>2</sup>
- Cintura elástica
- Gris

~~54,50 €~~  
**29,50 €**



	XS   46	S   48	M   50	L   52	XL   54	2XL   56	3XL   58
	079310400	079310401	079310402	079310403	079310404	079310405	079310406

**7935MG**

**Mono de trabajo**

- 97% algodón, 3% tejido elástico, 220 g/m<sup>2</sup>
- Gris

~~118,50 €~~  
**65,00 €**



	XS   46	S   48	M   50	L   52	XL   54	2XL   56	3XL   58
	079350400	079350401	079350402	079350403	079350404	079350405	079350406



**7340G**

Renegade  81

# GRAPHENE TECHNOLOGY



Nuestras prendas, que incorporan este revolucionario material, se caracterizan por:

- **PROPIEDADES ANTIBACTERIANAS Y ANTIOLOR:** previenen la proliferación de bacterias responsables de los malos olores
- **LIGEREZA:** al ser el grafeno un material extremadamente ligero y fino, son suaves y confortables
- **REGULACIÓN TÉRMICA:** se adaptan dinámicamente a las condiciones climáticas, disipando el calor en los días calurosos y reteniéndolo en los días fríos
- **TRANSPIRABILIDAD:** permiten una óptima ventilación y dispersión de la humedad corporal
- **RESISTENCIA:** son extremadamente duraderas

## 7647GG

### Chaleco de trabajo softshell

- Tejido exterior: 96% 100D poliéster, 4% spandex, 280 g/m<sup>2</sup>
- Tejido interior: 100% poliéster con grafeno
- **Gris/negro**
- Prenda termorreguladora, repelente al agua y transpirable

~~85,50 €~~  
**43,90 €**



	XS	S	M	L	XL	2XL	3XL
	076470010	076470011	076470012	076470013	076470014	076470015	076470016

## 7648GG

### Chaqueta de trabajo softshell

- 96% poliéster, 4% spandex, 310 g/m<sup>2</sup>
- Material interior: forro polar adherido - 100% poliéster con grafeno
- Con capucha desmontable
- Prenda termorreguladora, con membrana de TPU impermeable, cortavientos y transpirable (resistencia a columnas de agua de hasta 8.000 mm - transpirabilidad 5.000 mvp)
- **Gris/negro**

~~137,00 €~~  
**76,00 €**



	XS	S	M	L	XL	2XL	3XL
	076480010	076480011	076480012	076480013	076480014	076480015	076480016

## 7640GG

### Pantalón de trabajo elástico, multibolsillos, de grafeno

- 90% nailon con grafeno, 10% spandex, 250 g/m<sup>2</sup>, reforzado con poliéster Oxford 600D, gris
- Prenda termorreguladora, repelente al agua y de secado rápido
- Slim fit

~~106,00 €~~  
**54,90 €**



	XS   46	S   48	M   50	L   52	XL   54	2XL   56	3XL   58
	076400010	076400011	076400012	076400013	076400014	076400015	076400016

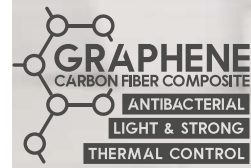

**7553V**

Fit 90



**7271V**

FitEvolution Fit 83

**7398U**

Plantillas anatómicas en TPR GEL con alto efecto de amortiguación, soporte en el arco plantar y almohadilla en la zona del talón

~~15,00 €~~  
**9,00 €**



7398U 36-40	36-40	073980058
7398U 41-46	41-46	073980063

**7398UP**

Plantillas anatómicas en TPE GEL con fragancia de cítricos, diseño anatómico y soporte en el arco plantar

~~13,60 €~~  
**8,50 €**



7398UP 36-40	36-40	073980076
7398UP 41-46	41-46	073980081

**7431P**

Dos pares de calcetines deportivos con inserciones de textura transpirable

~~9,30 €~~  
**5,50 €**

- Refuerzos de nailon y algodón en las zonas de los dedos y el talón
- Refuerzos anatómicos
- Soporte elástico en el empeine
- Suela de nailon tejida con fibra de bambú natural



7431P 39/42	39/42	074310102
7431P 43/46	43/46	074310104

**7427**

Calcetines maxi sneaker con inserciones de protección y transpirables en la zona de la tibia y el empeine

~~10,50 €~~  
**6,50 €**

- Refuerzos de nailon y algodón en la suela y el talón
- Refuerzos anatómicos
- Refuerzos protectores con aberturas transpirables en las zonas de la espinilla, el empeine y el talón
- Suela fabricada con fibra natural de bambú de rizo



7427 39/42	39/42	074270002
7427 43/46	43/46	074270004

**7800I**

Par de rodilleras para trabajo interior, 100 % EVA, negras, TALLA ÚNICA

078000100

~~16,20 €~~  
**7,50 €**

EN 14404-3:2024  
Tipo 2, Nivel 1



**NEW**

**7810E**

Par de rodilleras de trabajo exteriores, con cinturón doble elástico, color negro, talla única

078100100

~~31,00 €~~  
**16,50 €**

EN 14404:2004+A1:2010  
Tipo 2, Nivel 1



**NEW**

### 9563U

#### Butaca de oficina ergonómica

- Altura del respaldo: 97 cm
- Dimensiones del asiento: 50 cm x 53 cm
- Altura total de la silla: 133-144 cm
- Base: 35 cm (largo de las patas) x 49 cm (alto)
- Capacidad de carga máxima de hasta **150 kg**



095630020

~~624,00 €~~  
**279,00 €**

### 9563G

#### Butaca de oficina

- Altura del respaldo: 60 cm
- Dimensiones del asiento: 45 cm x 51 cm
- Altura total de la silla: 110-120 cm
- Base: 28 cm (largo de las patas) x 50-60 cm (alto)
- Capacidad de carga máxima de hasta **120 kg**



095630050

~~300,00 €~~  
**147,00 €**

### 9526MC

#### Cafetera espresso de cápsulas

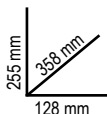

095260020

~~277,00 €~~  
**161,00 €**



### 9526F

#### Mininevera, clase de eficiencia energética F, capacidad 65 l, negra

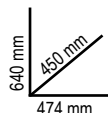

095260005

~~637,00 €~~  
**385,00 €**



### 9574

**Guantes de trabajo**, con puños elásticos, pulgar e índice reforzados, de piel sintética que permite el uso de dispositivos con pantalla táctil



	M	L	XL	2XL
9574B	095740102	095740103	095740104	095740105
9574O	095740202	095740203	095740204	095740205



~~45,50 €~~  
**21,50 €**



### 9525WB

#### Gorra de béisbol con visera curva, blanca

095251032

~~20,50 €~~  
**12,00 €**

### 9528C

#### Balón de fútbol, con revestimiento PU, talla 5

- Circunferencia: 68-70 cm
- Paneles: 12
- Peso: 410-430 g
- Presión recomendada: 6-8 lbs/ 0,41-0,55 bar/ 6-8 psi

095280100

~~34,00 €~~  
**17,50 €**





# 2025 MOT02 WORLD CHAMPIONSHIP

CELESTINO VIETTI

ALONSO LÓPEZ



998016316



8 054809 1938394

BETA IBERIA S.L. | Avda. de Castilla, 26 - Nave 4  
28830 San Fernando de Henares · MADRID  
Tel. 91 6778340

[www.beta-tools.es](http://www.beta-tools.es) | [beta.iberia@beta-tools.com](mailto:beta.iberia@beta-tools.com)